



Ninebot eKickScooter ZING E8/E10/E12 User Manual



El fabricante se reserva el derecho de realizar cambios en el producto y actualizar este manual en cualquier momento.
Los parámetros del producto varían con diferentes modelos. Están sujetos a cambio sin previo aviso. Visite www.segway.com para
descargar los materiales más recientes para los usuarios.

K031P0234-A1

ninebot®

Please read the User Manual carefully and understand the assembly and usage before allowing child to ride it.
Please do not discard this manual as it is a permanent part of this product.

Contents

1. Riding Safety	01
2. Parts and Functions	03
3. Assembly	04
4. Pre-ride Checklist	05
5. Learn to Ride	05
6. Warnings and Cautions	08
7. Folding and Unfolding	09
8. How to Charge	10
9. Specifications	11
10. Maintenance	12
11. Certifications	14
12. Trademark and Legal Statement	15
13. Contact	16

Original instructions

Welcome

Thanks for choosing the Ninebot eKickScooter ZING (hereinafter referred to as the scooter)! The scooter is especially designed for smooth and safe riding. It combines the power of electricity and the style of a traditional scooter. Enjoy an effortless gliding experience on this cool, ultra-lightweight, and easy to fold scooter.

Before you start, make sure the rider meets the age, height and weight requirements below.

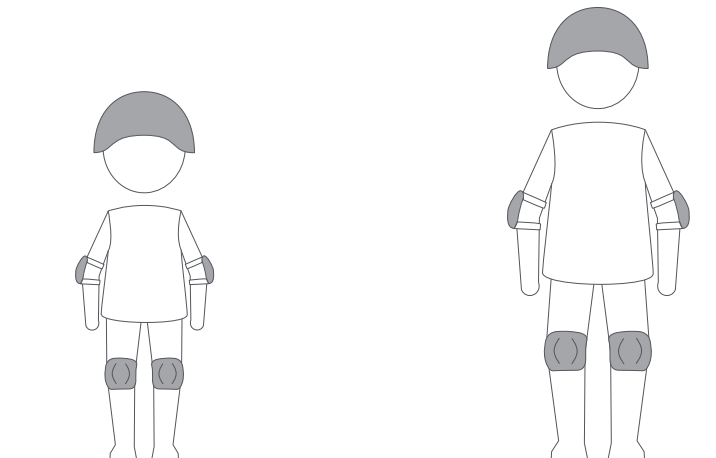

E8

6–12 yrs.

≤110 lbs (50 kg)

3'9"–4'9" (115–145 cm)

E10/E12

8–14 yrs.

≤132 lbs (60 kg)

4'3"–5'3" (130–160 cm)

⚠ WARNING

To reduce the risk of injury, adult supervision is required. Never use in roadways, near motor vehicles, on or near steep inclines or steps, swimming pools or other bodies of water; always wear shoes, and never allow more than 1 rider.

1. Riding Safety

Remember that whenever you ride the scooter, you risk injury from loss of control, collisions, and falls. To reduce the risk, you must read and follow all "CAUTION" and "⚠️ WARNING" notices. Please understand that you can reduce the risk by following the instructions and warnings in this manual, but you cannot eliminate all the risks. Please use common sense when riding.

1. The product is for recreation only. It is not intended for transportation. In order to master riding skills, the rider needs to practice. Use with caution since skill is required to avoid falls or collisions causing injury to the user or third parties. Neither Ninebot Inc., which means Ninebot (Beijing) Tech Co., Ltd. and its subsidiaries and affiliates nor Segway Inc. is responsible for any injuries, damages or legal disputes caused by a rider's inexperience or failure to follow the instructions in this manual.
2. When entering public places, always comply with the local laws and regulations. In places without laws, comply with the safety guidelines outlined in this manual.
3. DO NOT allow anyone to ride the scooter on his/her own unless he/she, and the supervising adults have carefully read this manual. The safety of a new rider is your responsibility. Assist new riders until they are comfortable with the basic operation of the scooter. Make sure each new rider wears a helmet and other protective gear.
4. Do not modify the scooter or change parts by yourself. Use only Ninebot or Segway approved parts and accessories. Modifications to your scooter could interfere with its operations, result in serious injury and/or damage, or void the Limited Warranty.
5. This product must be assembled and adjusted ONLY by adults. The scooter contains small parts which can pose a choking hazard. Keep plastic covering away from children to avoid suffocation. Children should not play with the scooter or spare parts of it, nor should cleaning, maintenance, folding and charging be done by children.

Riding Surfaces and Environment:

- This scooter is designed for riding on flat, dry paved surfaces. Ride in an open outdoor space. Make sure there are no pedestrians, skateboards, bikes, scooters and other riders in your surroundings.
- Never use in roadways, near motor vehicles, near steep inclines or steps, swimming pools or other bodies of water. Avoid construction sites, sudden surface changes, drainage grates, potholes, cracks, hydrants, parked cars, speed bumps and other obstacles. Don't ride on loose grounds (such as rocks, gravel or sand).
- Do not ride in the snow or in the rain. Submersion in water may cause the battery to damage, catch fire or even explode.
- Do not ride in extreme temperature conditions or in low visibility, such as at dawn/dusk or at night.

When Riding:

- Always wear a helmet and other protective gear when riding the scooter. Use an approved bicycle or skateboard helmet that fits properly with the chin strap in place, and provides protection for the back of your head.

⚠️ WARNING

Protective equipment should be worn. Not to be used in traffic.
Never hitch a ride with another vehicle.

- DO NOT bypass. Slow down when entering unfamiliar areas. Use caution when riding in areas with trees, posts, or fences. Always slow down when turning.
- Be alert and aware of the surroundings both far ahead and in front of you when riding. Your eyes are your best tool for safely avoiding obstacles and low traction surfaces (including, but not limited to, wet ground, loose sand, loose gravel, and ice).
- Avoid sudden acceleration and deceleration. Never ride faster than the designed top speed (the top speed can be affected by rider weight, battery level, incline, etc.). As with other vehicles, faster speeds require longer braking distance. Sudden braking on low traction surfaces could lead to wheel slip or falls. Be cautious and always keep a safe distance between you and others when riding.
- Keep both hands on the handlebar and do not carry cargo of any kind. DO NOT use a cell phone, camera, headphones, ear buds or perform any other activities while riding.
- Do not touch moving or spinning wheels. Keep your hair, clothing, or similar articles from coming in contact with the moving parts.

⚠️ WARNING

If the scooter makes abnormal sound or signals an alarm, stop riding immediately.

Who Should Not Ride:

- I. Anyone under the influence of alcohol, drugs, or intoxicants.
- II. Anyone who suffers from diseases (especially in the head, heart, back and neck) that put them at risk if they engage in strenuous physical activity.
- III. Anyone who has a health condition that would interfere with their ability to maintain balance.
- IV. Anyone whose age, height and weight is outside the stated limits.
- V. Those with compromised mental abilities who cannot understand the risks and proper operation of the vehicle.

⚠️ WARNING

This scooter is unsuitable for children under 6 years due to its maximum speed.

Safe Use:

- Do not ride the scooter when the ambient temperature exceeds the operating temperature of the product (see *Specifications*), because low/high temperatures can decrease vehicle performance and even lead to accidents.
- Always park with the kickstand on a flat and stable surface. Once the scooter is on its stand, check its stability to avoid any risk of falling (by slip, wind or slight jolt). Do not park in a busy area, but rather along a wall.
- It is recommended to conduct regular maintenance of the scooter (see *Maintenance*).
- Please read the User Manual before charging the battery (see *How to Charge*).

⚠️ WARNING

Only use the charger specified by the manufacturer. Only use the battery supplied by the manufacturer.

- Never allow your child to touch any vehicle parts with gaps such as the folding mechanism, fender brake, wheels, the brake system, etc. Do not touch the brake or hub motor after riding, so as to avoid burns due to increased temperature.

2. Parts and Functions

Please familiarize yourself with each part. The pictures shown are for illustration purpose only. Actual product may vary.

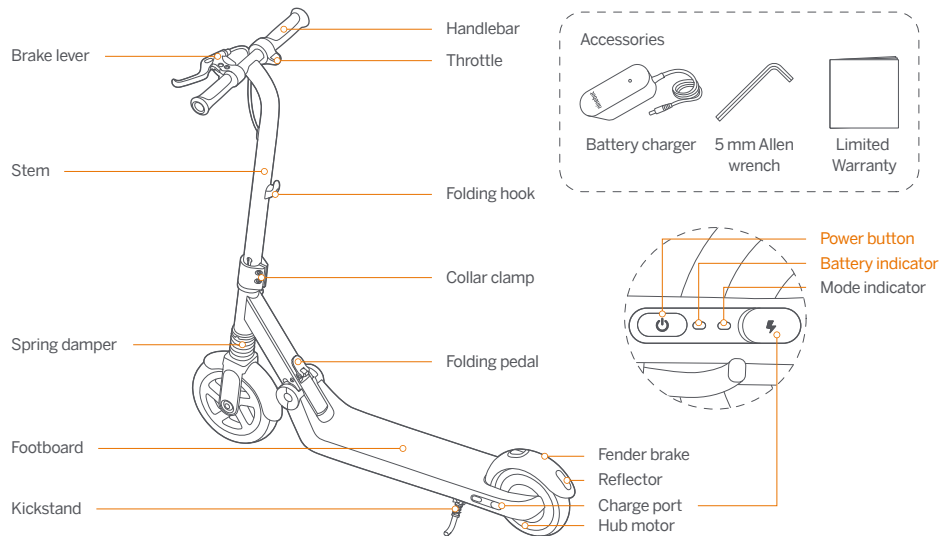

Power button

Press the button to power on or change riding modes. The Turbo mode is set as default when turned on. Hold for 2s to power off.

		Turbo mode	Cruise mode	Safe mode
Max. speed	E8	8.7 mph (14 km/h)	8.7 mph (14 km/h)	6.2 mph (10 km/h)
	E10	10 mph (16 km/h)	10 mph (16 km/h)	6.2 mph (10 km/h)
	E12	11.2 mph (18 km/h)	11.2 mph (18 km/h)	6.2 mph (10 km/h)
Mode indicator		solid, with 1 beep	blink slowly, with 2 beeps	blink fast, with 3 beeps
Ambient light (for E10 and E12 only)		full-color breathing	blue breathing	red breathing

Battery indicator

The color indicates the battery level: $\geq 50\%$ green, 20%–50% yellow, $\leq 20\%$ red.

*When an abnormality occurs, both the battery and mode indicators will flash and an alarm will start beeping.

3. Assembly

1 Slightly loosen the bolts on the collar clamp.

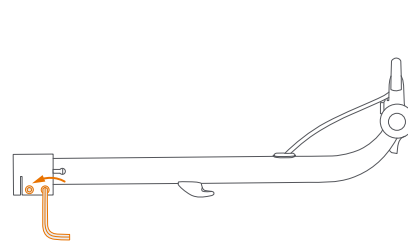

2 Slide the stem in to the marked length.

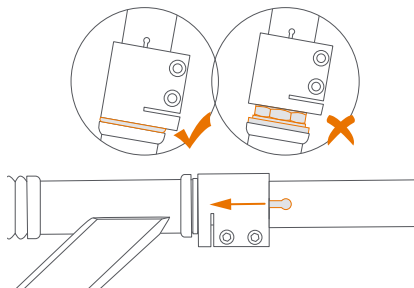

3 Park with the kickstand. Step on the footboard, hold the handlebar and push forward to unfold the scooter.

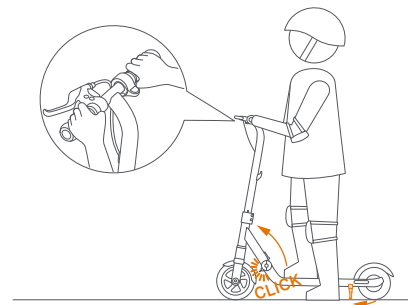

4 Tighten the bolts on the collar clamp. Torque: about 8.9 ft-lb (12.0 ± 1.0 N•m)

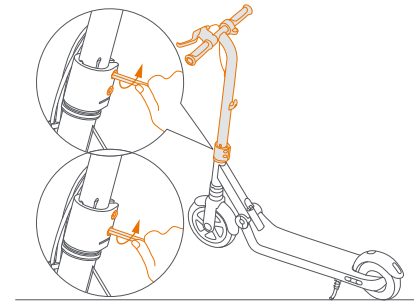

WARNING

Power off the scooter before assembling. The brake cable should not wrap around the stem.

CAUTION

When not properly tightened, the handlebar will rotate out of alignment and cause accidents.

4. Pre-ride Checklist

- ✓ Make sure there are no loose fasteners and damaged components. Check all functional parts like the frame, handlebar, tires and make sure the steering system is well adjusted. Ensure that all locking devices are engaged.
- ✓ Check the brake for proper function. When you squeeze the brake lever or stamp on the fender brake, there should be positive braking action.
- ✓ Battery: if the battery level is low (battery indicator is red), please fully charge the battery to ensure normal riding.
- ✓ Always wear a helmet and protective equipment like knee pads and elbow pads. Always wear shoes and proper outfit (sports shoes and clothes are recommended). Never ride barefoot or in sandals. Long hair should be tied back to prevent it from blocking your vision.
- ✓ Do not attempt your first ride in any area where you might encounter children, pedestrians, pets, vehicles, bicycles, or other obstacles and potential hazards.
- ✓ Check and obey local traffic laws and regulations for scooters.

CAUTION

If you have any concern over the safety of the product and/or there is symptom of abnormality, please stop using the product immediately and contact the customer service for support.

5. Learn to Ride

⚠ WARNING

Always wear a helmet and other protective gear to minimize any possible injury in the learning process. To reduce the risk of injury, adult supervision is required.

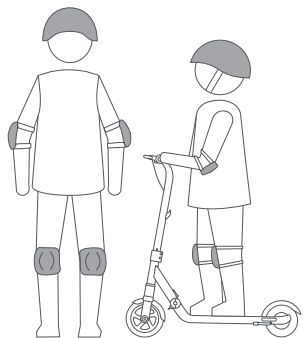

- 1 Turn on the scooter. If the battery indicator is red, please charge immediately (see *How to Charge*).

CAUTION

For the safety of the rider, please ride in Safe mode (see details on page 03) until the rider is comfortable enough to use Turbo mode.

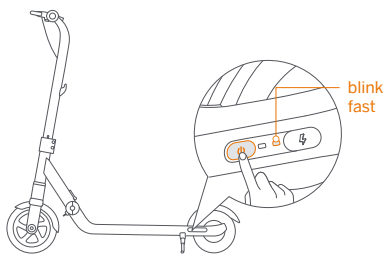

- 2 Hold the handlebar firmly with both hands. Place one foot on the footboard and start kicking with the other foot.

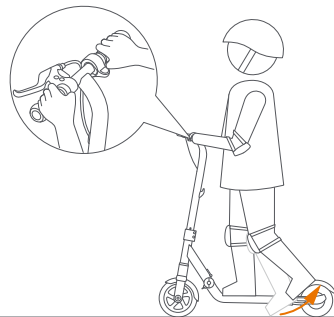

- 3 When the scooter starts cruising, place both feet on the footboard and keep your balance.

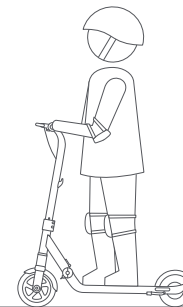

- 4 Accelerate and Decelerate

	Cruise mode	Turbo mode	Safe mode
How to accelerate	kick to go	press the throttle lightly	
How to decelerate	squeeze the brake lever and/or step on the fender brake		release the throttle, squeeze the brake lever and/or step on the fender brake

Accelerate



Cruise mode

NOTE: The maximum speed is 6.2 mph (10 km/h) within 0.6 mi (1 km) mileage.

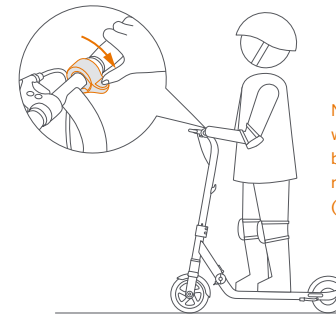

Turbo mode/ Safe mode

NOTE: The motor will not engage before the speed reaches 1.9 mph (3 km/h).

Decelerate

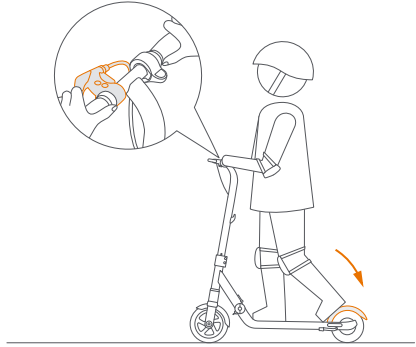

Cruise mode

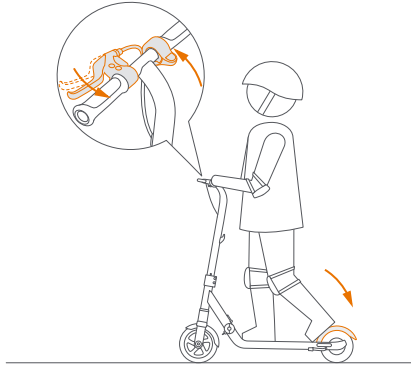

Turbo mode/ Safe mode

⚠ WARNING

Stay alert and avoid abrupt acceleration or deceleration. Otherwise you risk serious injury due to imbalance, loss of traction and falls. DO NOT perform stunts of any kind. Both tires must remain on the ground at all times.

5 To turn, shift your body and turn the handlebar slightly.

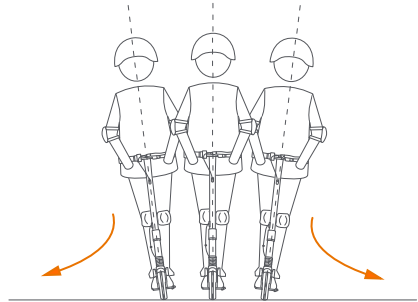

6 When the scooter has stopped cruising, step off one foot at a time. Be extra cautious when dismounting for the first time.



6. Warnings and Cautions

⚠ WARNING

Failure to follow these instructions could lead to serious injuries. Parents or carers must supervise the rider for the whole ride. Make sure you and your child understand all the warnings and safety cautions.

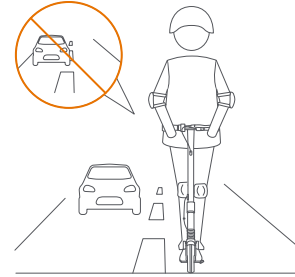

⚠ DO NOT ride on public roads, motorways, or highways. Serious danger or even death can happen.



⚠ DO NOT ride through bumpy roads or road bumps. Please get off and push the scooter along.

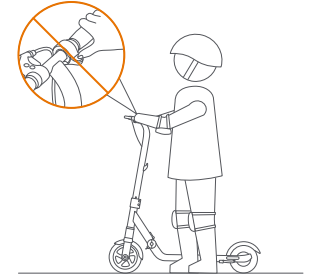

⚠ DO NOT press the throttle when walking along with the scooter.



⚠ DO NOT ride the scooter with only one foot.

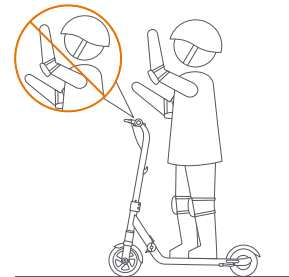

⚠ DO NOT take your hands off the handlebar while riding.

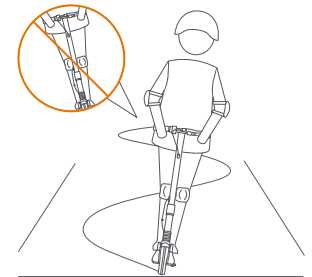

⚠ DO NOT rotate the handlebar abruptly or violently when riding.



! DO NOT ride in the rain. If there is a puddle, please circle around it at a low speed.

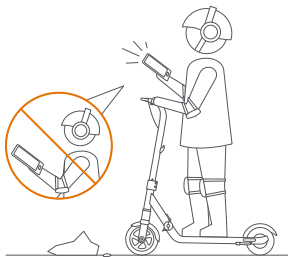

! Stay alert and DO NOT perform any other activities while riding.

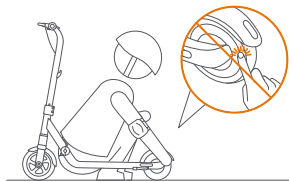

! To avoid pinching, DO NOT touch parts with gap.

7. Folding and Unfolding

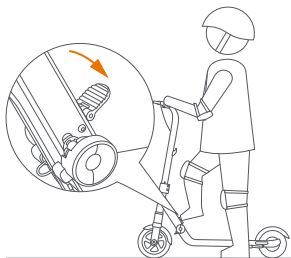

How to fold:

1. Turn off the scooter and flip down the folding pedal.
2. Hold the handlebar with both hands and step on the folding pedal.

CAUTION

Do not step on the folding pedal while standing on the footboard.

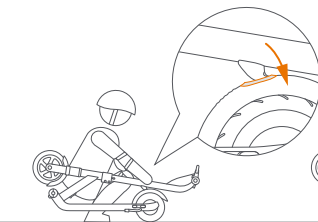

3. Fold the stem down until the folding hook locks into the fender brake.
*Lift the stem to make sure it's securely folded.

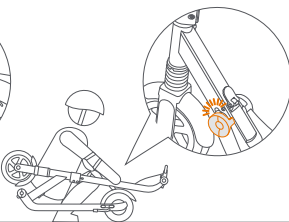

Unfold the scooter:

1. Press the fender brake to disengage the hook.
2. Unfold the stem and push it up until you hear a click. *Confirm that the latching axis on the folding mechanism is secured.
3. Flip up the folding pedal after unfolding.

8. How to Charge

CAUTION

The charger is not a toy. Children should not be allowed to touch the charging device. Before and during charging, make sure the scooter is turned off.

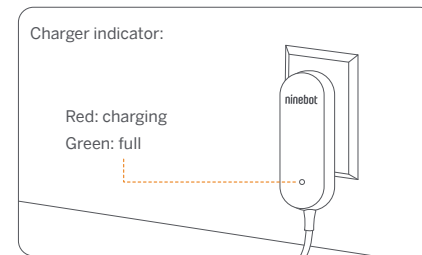
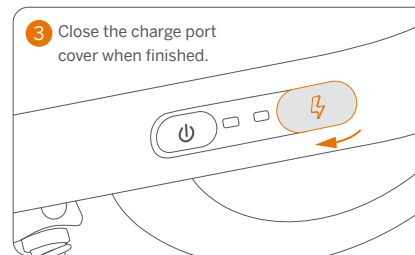
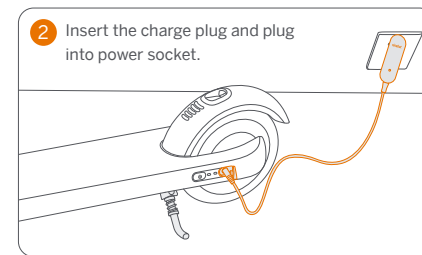
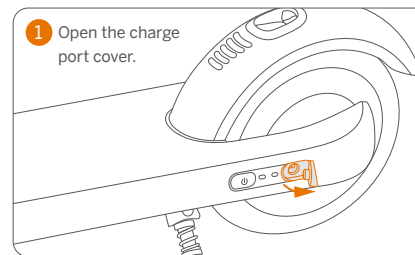

! WARNING

- Use only the charger specified by the manufacturer. Other types can burst and catch fire.
- Do not attempt to charge your scooter if it, the charger, or the power outlet is wet.
- When there is abnormal smell, sound or light display, stop charging immediately and contact after-sales service.
- Keep away from inflammable and explosive materials when charging, and place the scooter in a place out of the reach of children.
- When not charging, disconnect the charger from the power socket.

9. Specifications

	Item	E8	E10	E12
Weight and Size	Net Weight	Approx. 17.6 lbs (8.0 kg)	Approx. 18.7 lbs (8.5 kg)	
	Length × Width × Height	Approx. 32.7 × 13.2 × 33.5 in (830 × 335 × 850 mm)	Approx. 36.0 × 15.7 × 37.4 in (915 × 400 × 950 mm)	
	Folded (Length × Width × Height)	Approx. 34.4 × 13.2 × 12.6 in (875 × 335 × 320 mm)	Approx. 38.6 × 15.7 × 12.6 in (980 × 400 × 320 mm)	
Rider Requirement	Payload	44–110 lbs (20–50 kg)	44–132 lbs (20–60 kg)	
	Recommended Age	6–12 yrs.	8–14 yrs.	
	Recommended Height	3'9"–4'9" (115–145 cm)	4'3"–5'3" (130–160 cm)	
Vehicle Parameters	Riding Mode	Turbo Mode, Cruise Mode and Safe Mode		
	Max. Speed	8.7 mph (14 km/h)	10 mph (16 km/h)	11.2 mph (18 km/h)
	Typical Range ^[1]	Approx. 6.2 miles (10 km); 40 minutes		
	Max. Slope	Approx. 7%		
	Traversable Terrain	Flat surface, paved road; obstacles < 0.4 in (1 cm); gaps < 1.2 in (3 cm)		
	Operating Temperature	14–104°F (-10–40°C)		
	Storage Temperature	-4–122°F (-20–50°C); 41–86°F (5–30°C) recommended		
	IP Rating	Vehicle IPX4		
	Charging Time	Approx. 4 h		
Battery Pack	Battery Type	Lithium-ion battery		
	Nominal Voltage	21.6V ---		
	Max. Charging Voltage	25.2V ---		
	Charging Temperature	32–104°F (0–40°C); 50–95°F (10–35°C) recommended		
	Nominal Capacity / Energy	2550 mAh / 55.08 Wh		
	Battery Management System	Over-heating, short circuit, over-current and over-charge protection		
Battery Charger	Model	NB-25D2-00D8-US		
	Input Voltage	100–240 V~		
	Output Voltage	25.2 V ---		
	Output Current	0.8 A		
	Output Power	20.16 W (0.02 kW)		
Motor	Max. Power	200 W (0.2 kW)		
	Nominal Power	130 W (0.13 kW)	150 W (0.15 kW)	

	Item	E8	E10	E12
Others	Braking Method	Regenerative brake + hand-operated brake + foot brake		
	Tires	Tubeless tire; material: synthetic rubber		
	Battery Indicator	RG LED light		
	Mode Indicator	White LED light		
	Frame Material	Aluminum-alloy		
	Shock Absorber	Spring damper		

[1] Typical Range: tested while riding with full battery, 110 lbs (50 kg) load, 77°F (25°C), 60% of max. speed on average on pavement.
 * Some of the factors that affect range include: rider weight, number of starts and stops, ambient temperature, etc.

10. Maintenance

Maintenance should be carried out by an adult regularly.

⚠ WARNING

Do not dispose of this product in a landfill, by incineration, or by mixing with household trash. Serious danger/injury can occur because of the electrical components.

Cleaning

Use a soft and wet cloth to clean. Stains hard to remove can be scrubbed with a toothbrush and toothpaste, then wiped off with a soft and wet cloth.

CAUTION

Do not wash your scooter with alcohol, gasoline, acetone, or other corrosive/volatile solvents. These substances may damage the appearance and internal structure of your scooter. Do not wash your scooter with a power washer or hose.

⚠ WARNING

Before cleaning, make sure the scooter is powered off, the power cord is unplugged, and the rubber cap on the charge port is tightly sealed; otherwise you may damage the electrical components.

Storage

- Before storage, please turn off the scooter and fully charge it to avoid over-discharge, which will cause permanent damage. Charge the scooter every 30–60 days for long-time storage.
- Store in a cool and dry place indoors. Exposure to sunlight and temperature extremes (both hot and cold) will accelerate the aging process of the vehicle components and may permanently damage the battery. If the temperature of the storage environment is lower than 32°F (0°C), do not charge it until after placing it in a warm environment, preferably over 50°F (10°C).

- Do not store in a dusty environment, otherwise the electrical components may be damaged. Do not store where the scooter may be eroded by chemicals.

⚠ WARNING

- Prolonged exposure to UV rays, rain and the elements may damage the enclosure materials.
- Store indoors when not in use.
- Keep way from fire!

Battery

A well-maintained battery can perform well even after many miles of riding. Charge the battery after each ride and avoid draining the battery. When at 72°F (22°C), the battery performance is at its best and the vehicle can achieve a longer range. Electronics inside the battery record the charge-discharge condition of the battery; damage caused by over-charging or over-discharge will not be covered by the Limited Warranty.

⚠ WARNING

- For information about battery and electrical waste, please contact your household waste disposal service, your local or regional waste management office, or your point-of-sale.
- Do not attempt to replace or disassemble the battery. Do not dismantle or puncture the casing. Keep away from metal objects to prevent short circuit.
- Risk of fire and electric shock. No user serviceable parts.
- Do not store or charge the battery at temperatures outside the stated limits (see *Specifications*).
- Never charge in areas forbidden by law.

Battery Charger

- Regularly examine the charger for damage to the cord, plug, enclosure and other parts. If any damage is found, stop using until it is repaired or replaced.
- The external cable of the charger (power supply unit) cannot be replaced; if the cord is damaged, the transformer must be discarded and replaced by a new one.

Cable Tension Adjustment

When the brake is too tight or loose, you can thread in/out the brake cable adjuster.

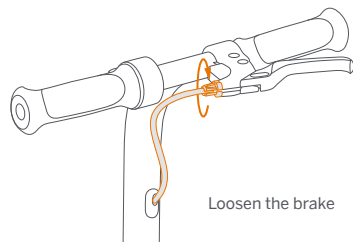
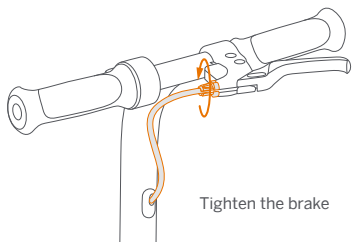

Others

- Before lifting, moving, or otherwise transporting the scooter, turn it off and fold the scooter. Handle with care and avoid violent force, such as throwing and heavy pressure. Keep away from fire and water.
- Tires supplied with the product are to be mounted on the wheel by a professional repairer. Removing the wheels is complicated and incorrect assembly can lead to instability and malfunctions.

In case of accidents or breakdown, contact an authorized repairer if the product is still under warranty. If it's not, you can contact any specialized repairer of your choice. You can ask for the list of the authorized repairers from the customer service available at www.segway.com.

Efforts have been made to simplify wording in the user manual for users. Where an action appears too complicated for a user, he/she is advised to contact an authorized or a specialized repairer or customer service.

NOTICE: INSURANCE

YOUR INSURANCE POLICIES MAY NOT PROVIDE COVERAGE FOR ACCIDENTS INVOLVING THE USE OF THIS SCOOTER. TO DETERMINE IF COVERAGE IS PROVIDED, PLEASE CONTACT YOUR INSURANCE COMPANY OR AGENT.

11. Certifications

For Model: E8, E10, E12

This product is certified to ANSI/CAN/UL-2272 by UL

The battery complies with UN/DOT 38.3.

Federal Communications Commission (FCC) Compliance Statement for USA

This device complies with part 15 of the FCC rules. Operation is subject to the following two conditions: (1) This device may not cause harmful interference, and (2) this device must accept any interference received, including interference that may cause undesired operation.

Industry Canada (IC) Compliance Statement for Canada

This device complies with Industry Canada license-exempt RSS standard (s). Operation is subject to the following two conditions: (1) this device may not cause interference, and (2) this device must accept any interference, including interference that may cause undesired operation of the device.

CAN ICES-3 (B)/NMB-3(B)

Neither Segway Inc. nor Ninebot is responsible for any changes or modifications not expressly approved by Segway Inc. or Ninebot. Such modifications could void the user's authority to operate the equipment

12. Trademark and Legal Statements

Ninebot is the registered trademark of Ninebot (Tianjin) Tech. Co., Ltd; Segway and the Rider Design are the registered trademarks of Segway Inc.; The respective owners reserve the rights of their trademarks referred to in this manual.

We have attempted to include description and instructions for all the functions of the Ninebot eKickScooter ZING at the time of printing. However, due to constant improvement of product features and changes of design, your scooter may differ slightly from the one shown in this document.

Please note that there are multiple Segway and Ninebot models with different functions, and some of the functions mentioned herein may not applicable to your unit. The manufacturer reserves the right to change the design and functionality of the scooter product and documentation without prior notice.

©2020 Ninebot (Beijing) Tech Co., Ltd. All rights reserved.

13. Contact

Contact us if you experience issues relating to riding, maintenance and safety, or errors/faults with your scooter.

Americas:

Segway Inc.

14 Technology Drive, Bedford, NH 03110, USA

Toll Free: 888-523-5583

Technical Support Email: technicalsupport@segway.com

Website: www.segway.com

Have your scooter serial number on hand when contacting Segway.

You can find the serial number on the underside of your scooter.



Ninebot eKickScooter ZING E8/E10/E12 Manuel Utilisateur



The manufacturer reserves the right to make changes to the product and update this manual at any time. Product parameters vary with different models. They are subject to change without prior notice. Visit www.segway.com to download the latest user materials.

ninebot®

Veillez lire attentivement le Manuel Utilisateur et maîtriser l'assemblage et l'utilisation avant de permettre à un enfant de monter dessus. Veuillez ne pas jeter ce manuel, ceci est un élément permanent de ce produit.

Contenu

1. Sécurité	01
2. Pièces et fonctions	03
3. Montage	04
4. Liste de contrôle d'avant-utilisation	05
5. Apprendre à utiliser la trottinette	05
6. Avertissements et mises en garde	08
7. Pliage et dépliage	09
8. Comment charger	10
9. Spécifications	11
10. Entretien	12
11. Certifications	14
12. Marque commerciale et déclaration légale	15
13. Contact	16

Traduction des instructions originales

Bienvenue

Merci d'avoir choisi la Ninebot eKickScooter ZING (ci-après appelée trottinette) !

La trottinette est spécialement conçue pour une conduite en douceur et en toute sécurité. Il combine la puissance de l'électricité et le style d'une trottinette traditionnelle. Profitez d'une expérience de glisse sans effort sur cette trottinette cool, ultra-légère et facile à plier.

Avant de commencer, assurez-vous que l'utilisateur répond aux exigences d'âge, de taille et de poids ci-dessous.

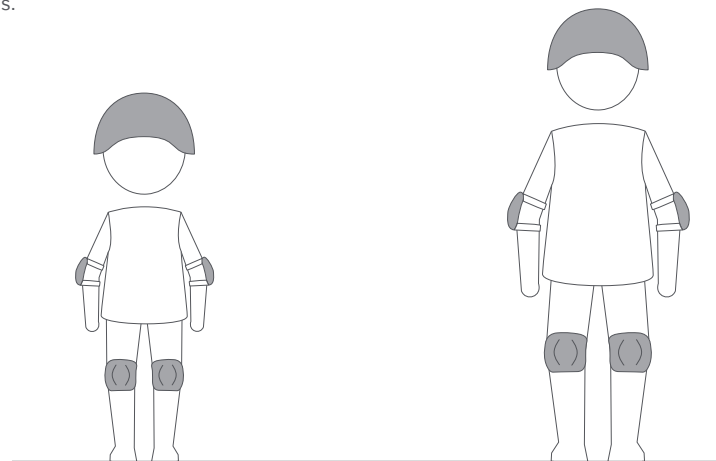

E8

6 à 12 ans.
≤110 lbs (50 kg)
3'9"–4'9" (115–145 cm)

E10/E12

8 à 14 ans.
≤132 lbs (60 kg)
4'3"–5'3" (130–160 cm)

⚠️ AVERTISSEMENT

Pour réduire le risque de blessure, la surveillance par un adulte est requise.
Les parents doivent apprendre à l'enfant comment correctement utiliser la trottinette.

1. Sécurité

Souvenez-vous que quand vous êtes sur la trottinette, vous êtes exposé(e) à un risque de perte de contrôle, de collision et de chute. Pour réduire le risque, vous devez lire et suivre tous les avis « MISE EN GARDE » et « ⚠️ AVERTISSEMENT ». Vous pouvez réduire le risque en suivant les instructions et avertissements dans ce manuel, mais vous ne pouvez pas éliminer tous les risques. Veuillez faire preuve de bon sens lors de l'utilisation de la trottinette.

1. Le produit est pour les loisirs seulement. Il n'est pas destiné au transport. Afin de maîtriser les compétences de pilotage, l'utilisateur doit s'entraîner. Soyez prudent. Une certaine maîtrise est nécessaire pour éviter les chutes ou les collisions pouvant causer des blessures à l'utilisateur ou à des tiers. Ni Ninebot (Ninebot(Beijing) Tech Co., Ltd. et ses filiales et sociétés affiliées) ni Segway Inc. n'est responsable des blessures ou dommages causés par l'inexpérience ou le non-respect des instructions du présent document.
2. Lorsque vous entrez dans les lieux publics, respectez toujours les lois et règlements locaux. Dans les endroits sans règlement, respectez les consignes de sécurité décrites dans ce manuel.
3. NE permettez à PERSONNE de monter sur la trottinette seul(e) à moins d'avoir attentivement lu ce manuel, ainsi que les adultes chargés de la surveillance. La sécurité des nouveaux chauffeurs est de votre responsabilité. Aidez les nouveaux pilotes jusqu'à ce qu'ils soient à l'aise avec le fonctionnement de base du Ninebot eKickScooter ZING. Assurez-vous que chaque nouveau pilote porte un casque et un autre équipement de protection.
4. Utilisez uniquement des pièces détachées et des accessoires homologués par Ninebot ou Segway. Ne modifiez pas votre Ninebot eKickScooter ZING. Des modifications pourraient interférer avec le fonctionnement, engendrer des blessures graves et/ou des dommages, et annuler la garantie limitée.
5. Ce produit doit être assemblé et ajusté UNIQUEMENT par des adultes. Le kit Ninebot eKickScooter ZING contient de petites pièces pouvant créer un risque d'étouffement. Tenez les jeunes enfants éloignés. Le nettoyage ou l'entretien ne peut être effectué par des enfants.

Surfaces de conduite et environnement:

- Cette trottinette est conçue pour rouler sur des surfaces pavées plates et sèches. Roulez dans des espaces extérieurs ouverts. Assurez-vous qu'il n'y a pas de piétons, skateboards, vélos, trottinettes et autres utilisateurs dans votre environnement.
- N'utilisez jamais sur des routes, près des véhicules à moteur, près de pentes ou escaliers abrupts, de piscines ou autres plans d'eau. Évitez les chantiers de construction, les changements soudains de surface, les grilles de drainage, les nids-de-poule, les fissures, les bornes incendie, les voitures stationnées, les ralentisseurs et autres obstacles. Ne roulez pas sur des terrains meubles (comme du gravier ou du sable).
- Ne roulez pas dans la neige ou sous la pluie. L'immersion dans l'eau peut endommager la batterie, lui faire prendre feu, voire la faire exploser.
- Ne roulez pas dans des conditions de températures extrêmes ou de faible visibilité, comme à l'aube/au crépuscule ou la nuit.

Lorsque vous roulez:

- Portez toujours un casque lorsque vous roulez. Utilisez un casque de bicyclette ou de planche à roulettes approuvé qui s'ajuste correctement avec la courroie sous le menton et qui protège l'arrière de votre tête.

⚠️ AVERTISSEMENT

Un équipement de protection doit être porté. Ne pas utiliser dans la circulation.

Ne jamais permettre plus d'un utilisateur sur la trottinette. Ne jamais se laisser tracter par un autre véhicule.

- NE PAS court-circuiter. Ralentissez lorsque vous entrez dans des zones inconnues. Soyez prudent lorsque vous circulez dans des zones arborées, avec des poteaux ou clôturées. Ralentissez toujours lorsque vous tournez.
- Soyez alerte ! Scannez à la fois devant et devant votre Ninebot eKickScooter ZING - vos yeux sont votre meilleur outil pour éviter les obstacles en toute sécurité et les surfaces à faible traction (y compris, mais sans s'y limiter, sol humide, sable meuble, gravier meuble et glace).
- Évitez les accélérations et décélérations soudaines. Ne roulez jamais plus vite que la vitesse de pointe prévue (la vitesse de pointe peut être affectée par le poids du conducteur, le niveau de la batterie, l'inclinaison, etc.). Comme avec les autres véhicules, les vitesses plus rapides nécessitent une plus longue distance de freinage. Le freinage soudain sur des surfaces à faible traction peut entraîner des dérapages ou chutes. Maintenez toujours une distance de sécurité entre vous et les autres usagers.
- Gardez les deux mains sur le guidon et ne transportez aucune cargaison. N'utilisez PAS un téléphone mobile, un appareil photo, un casque d'écoute ou des écouteurs et ne vous laissez pas distraire pendant la conduite.
- Ne touchez pas les roues en mouvement. Veillez à ce que vos cheveux, vêtements ou autres ne se prennent pas dans les pièces mobiles.

⚠️ AVERTISSEMENT

Si la trottinette fait un bruit anormal ou déclenche une alarme, arrêtez de rouler immédiatement.

Qui ne doit pas utiliser la trottinette:

- I. Toute personne sous l'emprise de l'alcool ou de stupéfiants.
- II. Toute personne qui souffre de maladies (en particulier de la tête, du cœur, du dos et de la nuque) et qui se mettrait en danger si elle se livre à une activité physique intense.
- III. Toute personne qui a un état de santé qui interférerait avec sa capacité à garder l'équilibre.
- IV. Toute personne dont l'âge, la taille et le poids sont en dehors des limites indiquées.
- V. Les personnes aux capacités mentales réduites qui ne peuvent pas comprendre les risques et le bon fonctionnement du véhicule.

⚠️ AVERTISSEMENT

Cette trottinette ne convient pas aux enfants de moins de 6 ans en raison de sa vitesse de pointe.

Utilisation sans risque:

- Ne roulez pas lorsque la température ambiante est en dehors de la température de fonctionnement de l'appareil (voir Spécifications) car une température élevée/basse limite la puissance/le couple maximum. Cela pourrait causer des blessures ou des dommages matériels en cas de glissades ou de chutes.
- Garez toujours la trottinette avec la béquille sur une surface plate et stable. Une fois que la trottinette est sur sa béquille, vérifiez sa stabilité pour éviter tout risque de chute (par glissade, coup de vent ou légère secousse). Ne vous gardez pas dans une zone très fréquentée, mais plutôt le long d'un mur.
- Il est recommandé d'effectuer un entretien régulier de la trottinette (voir la section Entretien).
- Veuillez lire le manuel d'utilisation avant de charger la batterie (voir la section Comment charger).

⚠️ AVERTISSEMENT

Utilisez uniquement le chargeur spécifié par le fabricant.

- Ne laissez jamais votre enfant toucher les pièces du véhicule comportant des interstices, telles que le mécanisme de pliage, le frein à l'aile, les roues, le système de freinage, etc. Ne touchez pas le frein ou le moteur du moyeu après la conduite afin d'éviter des brûlures dues à l'augmentation de la température.

2. Pièces et fonctions

Veillez vous familiariser avec chaque pièce. Les images sont à des fins d'illustration seulement. Le produit réel peut varier.

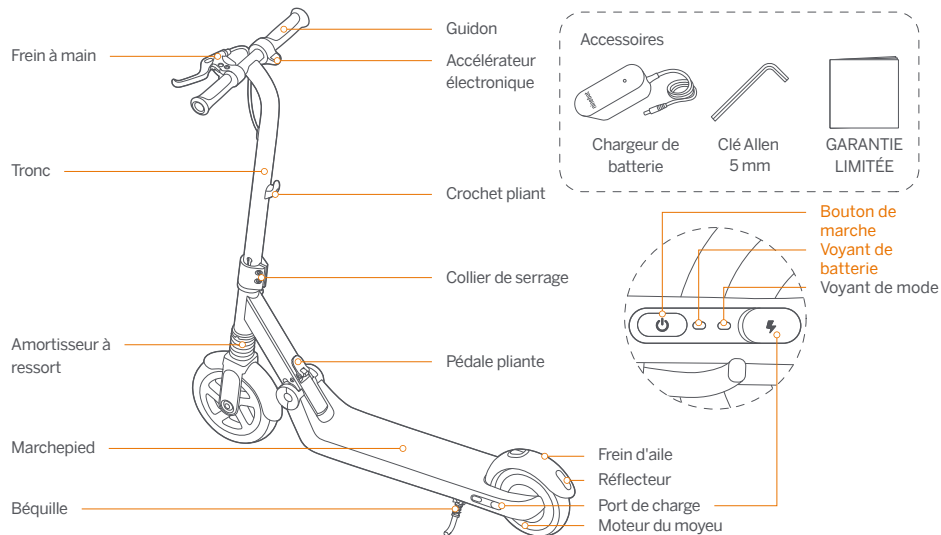

Bouton de marche

Appuyez sur ce bouton pour mettre en marche ou changer les modes de conduite. Le mode Turbo est réglé par défaut à la mise en marche. Maintenez enfoncé pendant 2s pour éteindre.

		Mode Turbo	Mode Croisière	Mode Sécurité
Vitesse max	E8	8.7 mph (14 km/h)	8.7 mph (14 km/h)	6.2 mph (10 km/h)
	E10	10 mph (16 km/h)	10 mph (16 km/h)	6.2 mph (10 km/h)
	E12	11.2 mph (18 km/h)	11.2 mph (18 km/h)	6.2 mph (10 km/h)
Voyant de mode		continu, avec 1 bip	clignote lentement, avec 2 bips	clignote rapidement, avec 3 bips
Lumière ambiante (pour E10 et E12 seulement)		respiration en couleur	respiration bleue	respiration rouge

Voyant de batterie

La couleur indique le niveau de la batterie : supérieur à 50 % = vert, 20 % à 50 % = jaune, inférieur à 20 % = rouge.

* En cas d'anomalie, le voyant de la batterie et de mode de conduite clignoteront et une alarme sonore retentira.

3. Montage

- 1 Desserrez légèrement les boulons sur le collier de serrage.

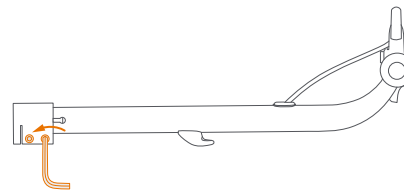

- 3 Garez-vous avec la béquille. Montez sur le marchepied, tenez le guidon et poussez vers l'avant pour déplier la trottinette.

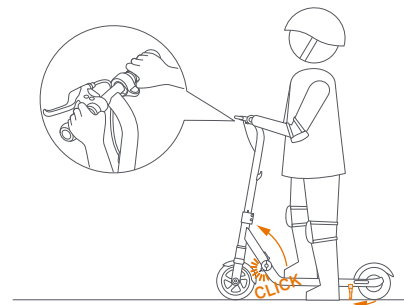

⚠ AVERTISSEMENT

Éteignez la trottinette avant de l'assembler. Le câble de frein ne doit pas s'enrouler autour de la tige.

- 2 Faites glisser la tige jusqu'à la longueur marquée.

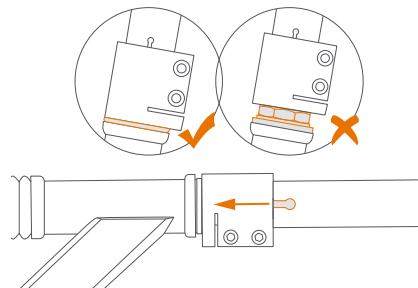

- 4 Resserrez les boulons sur le collier de serrage. Couple : environ 8,9 pi lb (12,0 ± 1,0 N-M)

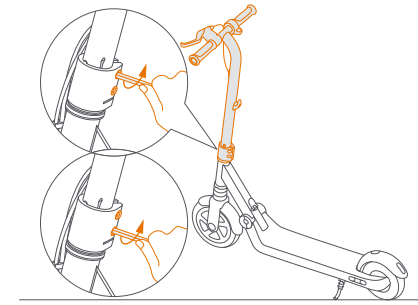

MISE EN GARDE

Lorsqu'il n'est pas correctement resserré, le guidon tourne hors de l'alignement et cause des accidents.

4. Liste de contrôle d'avant-utilisation

- ✓ Assurez-vous qu'il n'y a pas de fixations lâches et de composants endommagés. Vérifiez toutes les pièces fonctionnelles comme le cadre, le guidon et les pneus, et assurez-vous que le système de direction est bien ajusté. Assurez-vous que tous les dispositifs de verrouillage sont enclenchés.
- ✓ Vérifiez le bon fonctionnement du frein. Lorsque vous serrez le levier de frein ou appuyez du pied sur le frein de l'aile, il devrait y avoir une action de freinage positive.
- ✓ Batterie: si le niveau de la batterie est faible (voyant de batterie rouge), rechargez entièrement la batterie pour assurer une conduite normale.
- ✓ Portez toujours un casque et des protections telles que genouillères et protège-coudes. Portez toujours des chaussures et une tenue appropriée (chaussures et vêtements de sport sont recommandés). Ne roulez jamais pieds nus ou en sandales. Les cheveux longs doivent être attachés en arrière pour qu'ils ne gênent pas votre vision.
- ✓ Ne tentez pas votre premier tour dans un endroit où vous pouvez rencontrer les enfants, les piétons, les animaux, les véhicules, les bicyclettes ou d'autres obstacles et dangers potentiels.
- ✓ Consultez et respectez les lois et règlements locaux de la circulation pour les trottinettes.

MISE EN GARDE

Si vous avez des préoccupations au sujet de la sécurité du produit et/ou qu'il existe des signes d'anomalie, veuillez cesser d'utiliser le produit immédiatement et contactez le service client.

5. Apprendre à utiliser la trottinette

⚠ AVERTISSEMENT

Portez toujours un casque et tout autre équipement de protection pour réduire le risque de blessure pendant l'apprentissage. Pour réduire le risque de blessure, une surveillance par un adulte est requise.

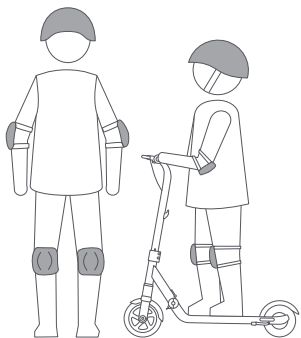

- 1 Allumez la trottinette. Si le voyant de la batterie est rouge, veuillez la recharger immédiatement (voir la section Comment charger).

MISE EN GARDE

Pour la sécurité du pilote, veuillez rouler en mode Sécurité (voir les détails à la page 03) jusqu'à ce que le pilote soit assez à l'aise pour utiliser le mode Turbo.

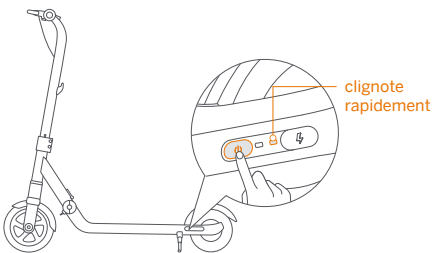

- 2 Tenez fermement le guidon des deux mains. Placez un pied sur le marchepied et commencez à donner des coups de talon avec l'autre pied.

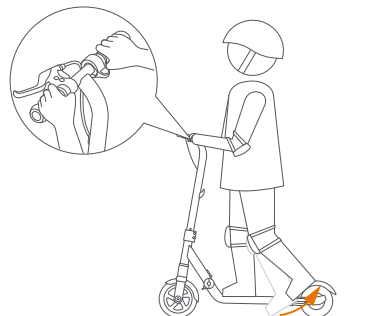

- 3 Lorsque la trottinette commence à rouler, placez les deux pieds sur le marchepied et gardez votre équilibre.

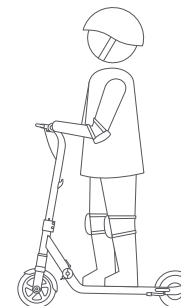

- 4 Accélérer et décélérer

	Mode Croisière	Mode Turbo	Mode Sécurité
Comment accélérer	donnez un coup de talon pour avancer	appuyez légèrement sur la manette d'accélération	
Comment décélérer	serrez le levier de frein et/ou appuyez du pied sur le frein de l'aile	relâchez la manette d'accélération, serrez le levier de frein et/ou appuyez du pied sur le frein de l'aile	

Accélérer

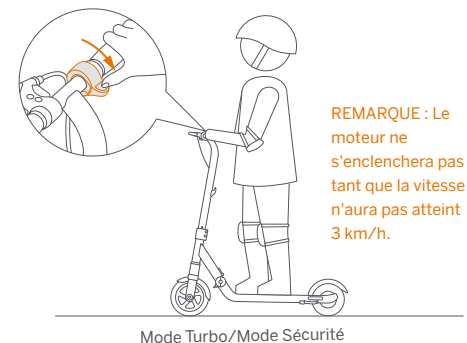
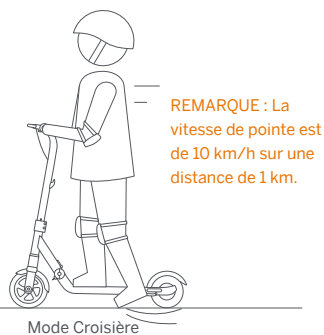

Ralentir

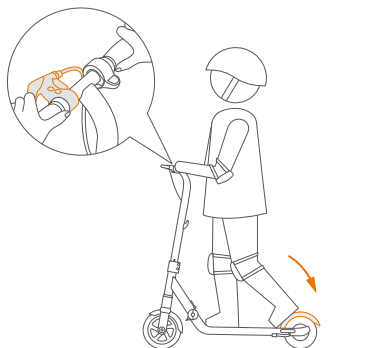

Mode Croisière

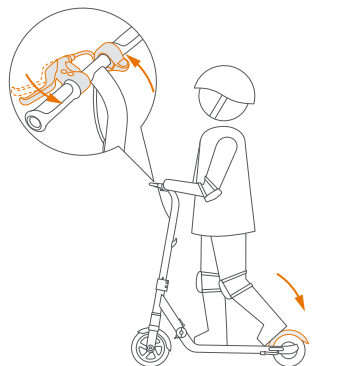

Mode Turbo/Mode Sécurité

⚠ AVERTISSEMENT

Restez vigilant et évitez une accélération ou une décélération brusque. Sinon, vous risquez des blessures graves dues au déséquilibre, à la perte de traction et aux chutes. N'essayez pas de faire la moindre cascade.

- 5 Pour tourner, déplacez votre corps et tournez légèrement le guidon.

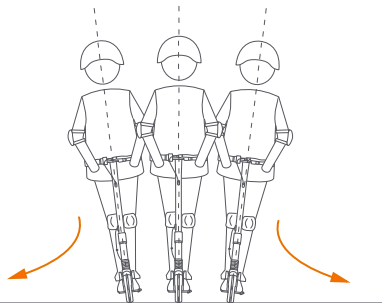

- 6 Lorsque la trottinette ne roule plus, descendez un pied à la fois. Soyez très prudent lorsque vous descendez pour la première fois.



6. Avertissements et mises en garde

⚠ AVERTISSEMENT

Le non-respect de ces instructions pourrait entraîner des blessures graves. Les parents ou gardiens doivent surveiller l'utilisateur pendant toute la promenade. Assurez-vous que vous et votre enfant comprenez tous les avertissements et les mises en garde en matière de sécurité.

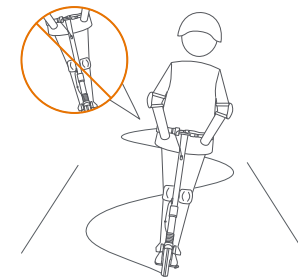
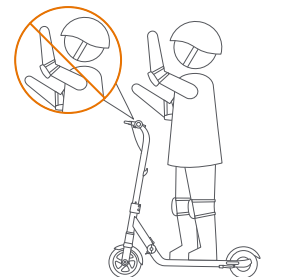
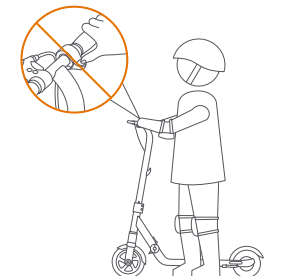
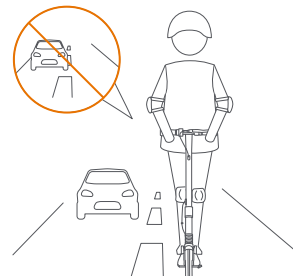



⚠ NE roulez PAS sous la pluie. S'il y a une flaque d'eau, contournez-la à basse vitesse.

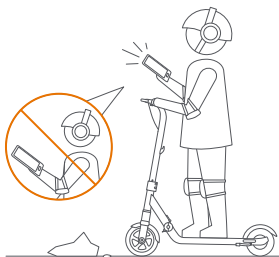

⚠ Restez vigilant et NE faites RIEN d'autre en conduisant.

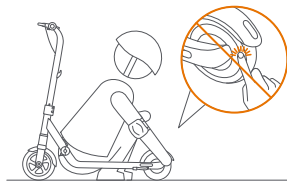

⚠ Pour éviter de vous pincer, NE touchez PAS les pièces comportant un interstice.

7. Pliage et dépliage

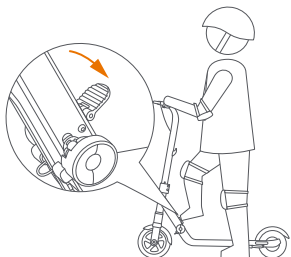

Comment plier :

1. Éteignez la trottinette et rabattez la pédale pliante.
2. Tenez le guidon avec les deux mains et mettez le pied sur la pédale pliante.

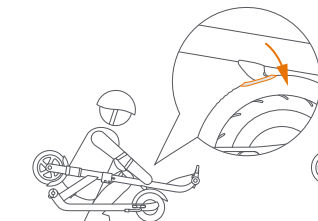

3. Pliez la tige vers le bas jusqu'à ce que le crochet pliant s'emboîte dans le frein de l'aile.
*Soulevez la tige pour vous assurer qu'elle est solidement pliée.

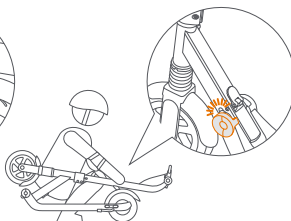

Dépliez la trottinette :

1. Appuyez sur le frein de l'aile pour désengager le crochet.
2. Dépliez la tige et poussez-la vers le haut jusqu'à ce que vous entendiez un déclic.
*Vérifiez que l'axe de verrouillage sur le mécanisme de pliage est fixé.
3. Relevez la pédale pliante après le dépliage.

MISE EN GARDE
Ne marchez pas sur la pédale pliante lorsque vous vous tenez sur le marchepied.

8. Comment charger

MISE EN GARDE

Le chargeur n'est pas un jouet. Les enfants ne doivent pas être autorisés à toucher le dispositif de chargement. Avant et pendant la charge, assurez-vous que la trottinette est éteinte.

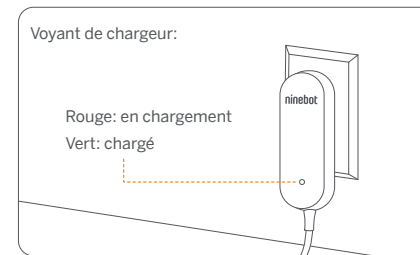
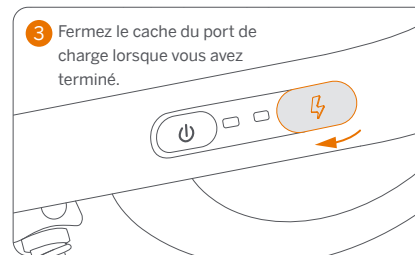
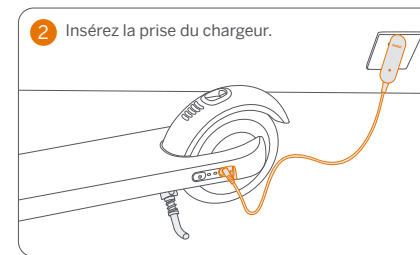
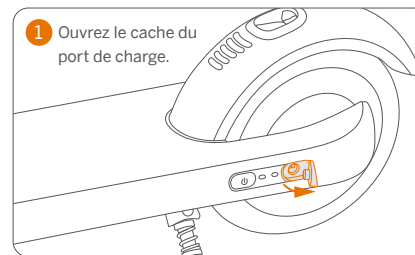

⚠ AVERTISSEMENT

- Utilisez uniquement le chargeur spécifié par le fabricant. N'utilisez pas de chargeur provenant d'un autre produit.
- Ne tentez pas de charger votre Ninebot eKickScooter ZING s'il est humide ou que le chargeur ou la prise est humide.
- En cas d'odeur anormale ou de signal sonore ou lumineux, arrêtez de charger immédiatement et contactez le service après-vente.
- Éloignez-vous des matières inflammables et explosives lors de la charge, et placez la trottinette dans un endroit hors de la portée des enfants.
- Lorsqu'il ne charge pas, débranchez le chargeur.

9. Spécifications

	Article	E8	E10	E12
Poids et taille	Poids net	Environ 17.6 lbs (8.0 kg)	Environ 18.7 lbs (8.5 kg)	
	Longueur x largeur x hauteur	Environ 32.7 × 13.2 × 33.5 in (830 × 335 × 850 mm)	Environ 36.0 × 15.7 × 37.4 in (915 × 400 × 950 mm)	
	Plié (Longueur x largeur x hauteur)	Environ 34.4 × 13.2 × 12.6 in (875 × 335 × 320 mm)	Environ 38.6 × 15.7 × 12.6 in (980 × 400 × 320 mm)	
Exigences relatives à l'utilisateur	Charge utile	44–110 lbs (20–50 kg)	44–132 lbs (20–60 kg)	
	Âge recommandé	6 à 12 ans.	8 à 14 ans.	
	Taille recommandée	3'9"–4'9" (115–145 cm)	4'3"–5'3" (130–160 cm)	
Paramètres du véhicule	Mode de conduite	Mode Turbo, mode Croisière et mode Sécurité		
	Vitesse de pointe	8.7 mph (14 km/h)	10 mph (16 km/h)	11.2 mph (18 km/h)
	Autonomie moyenne ^[1]	Environ 10 km ; 40 minutes		
	Pente max	Environ 7%		
	Terrain traversable	Surface plane, route pavée ; obstacles < 1 cm ; interstices < 3 cm		
	Température de fonctionnement	-10 à 40 °C		
	Température de stockage	-20 à 50 °C; 5 à 30 °C recommandés		
	Protection IP	Véhicule : IPX4		
Temps de chargement	Environ 4 h			
Pack batterie	Type de batterie	Batterie lithium-ion		
	Tension nominale	21.6V ---		
	Max. Tension de charge	25.2V ---		
	Température de charge	0 à 40°C; 10 à 35 °C recommandés		
	Capacité nominale / Énergie	2550 mAh / 55.08 Wh		
Système de gestion de batterie	Protection surchauffe, court-circuit, surintensité et surcharge			
Chargeur de batterie	Modèle	NB-25D2-00D8-US		
	Tension d'entrée	100–240 V~		
	Tension de sortie	25.2 V ---		
	Courant de sortie	0.8 A		
Moteur	Puissance de sortie	20.16 W (0.02 kW)		
	Puissance max	200 W (0.2 kW)		
	Puissance nominale	130 W (0.13 kW)	150 W (0.15 kW)	

	Article	E8	E10	E12
Autres	Méthode de freinage	Frein régénératif + frein à main + frein à pied		
	Pneus	Pneu sans chambre ; matériau : caoutchouc synthétique		
	Voyant de batterie	LED RV		
	Voyant de mode	LED blanche		
	Matériau du cadre	Alluminum-alliage		
Amortisseur	Amortisseur à ressort			

[1] Autonomie moyenne : testé pendant la conduite avec la batterie pleine, chargement de 50 kg, 25 °C, 60% de la vitesse de pointe moyenne sur trottoir.

*Quelques-uns des facteurs d'une autonomie ect incluent : le poids du conducteur, le nombre de départs et d'arrêts, la température ambiante, etc.

10. Entretien

L'entretien doit être effectué régulièrement par un adulte.

⚠ AVERTISSEMENT

Ne vous débarrassez pas de ce produit dans une décharge, par incinération ou en le mêlant aux ordures ménagères. Un accident grave peut être provoqué par les composants électriques.

Nettoyage

La saleté difficile à enlever peut être frottée avec une brosse à dents et un dentifrice, puis nettoyé avec un chiffon doux et humide.

MISE EN GARDE

Ne nettoyez pas votre Ninebot eKickScooter ZING avec de l'alcool, de l'essence, de l'acétone ou tout autre solvant corrosif/volatile. Ces substances peuvent endommager l'aspect et la structure interne de votre Ninebot eKickScooter ZING.

⚠ AVERTISSEMENT

Assurez-vous que le Ninebot eKickScooter ZING soit éteint, que le câble de chargement soit débranché, et que le capuchon en caoutchouc sur le port de chargement soit hermétiquement fermé avant le nettoyage ; autrement vous pourriez vous exposer à un choc électrique ou endommager les composants électriques.

Rangement

- Avant de ranger la trottinette, veuillez l'éteindre et la charger entièrement pour éviter une décharge excessive, ce qui entraînera des dommages permanents. Chargez la trottinette tous les 30 à 60 jours pour un stockage de longue durée.
- Rangez votre Ninebot eKickScooter ZING dans un endroit frais et sec. Ne le stockez pas à l'extérieur pendant des périodes prolongées. Une exposition à la lumière du soleil et à des températures extrêmes (qu'elles soient chaudes ou froides) va accélérer le processus de vieillissement des composants en plastique et peut réduire la durée de vie de la batterie.

- Ne la rangez pas dans un environnement poussiéreux, sans quoi les composants électriques peuvent être endommagés. Ne remisez pas la trotinette dans un endroit où elle peut être érodée par des produits chimiques.

⚠ **AVERTISSEMENT**

- Une exposition prolongée aux rayons UV, à la pluie et aux éléments peut endommager les matériaux du boîtier.
- Entreposez-le à l'intérieur lorsque vous ne l'utilisez pas.
- Éloignez la trotinette du feu !

Batterie Maintenance

Une batterie bien entretenue peut bien fonctionner même après plusieurs kilomètres de conduite. Chargez la batterie après chaque trajet et évitez de décharger complètement la batterie. Lorsqu'elle est utilisée à température ambiante 22°C, les performances de la batterie sont optimales ; alors que l'utiliser à des températures inférieures à 0°C peut réduire la portée et les performances.

L'électronique à l'intérieur de la batterie enregistre l'état de charge-décharge de la batterie; les dommages causés par une décharge excessive ou une décharge insuffisante ne seront pas couverts par la garantie limitée.

⚠ **AVERTISSEMENT**

- Reportez-vous aux lois et règlements locaux concernant le recyclage et/ou l'élimination des batteries.
- Ne tentez pas de démonter la batterie. Ne touchez pas les contacts de la batterie. Ne démontez pas et ne percez pas le boîtier.
- Risque d'incendie. Pas de pièces changeables par l'utilisateur.
- Ne stockez pas et ne chargez pas la batterie à des températures en dehors des limites indiquées (voir Spécifications).
- Ne la chargez jamais dans les zones interdites par la loi.

Chargeur de batterie

- Examinez régulièrement le chargeur pour vérifier que le cordon, la prise, le boîtier et les autres pièces ne sont pas endommagés. Si des dommages sont détectés, arrêtez de l'utiliser jusqu'à ce qu'il soit réparé ou remplacé.
- Le câble externe du chargeur (unité d'alimentation) ne peut pas être remplacé ; si le cordon est endommagé, le transformateur doit être jeté et remplacé par un neuf.

Ajustement de la tension du câble

Lorsque le frein est trop serré ou lâche, vous pouvez enfilez/sortir l'ajusteur de câble de frein.

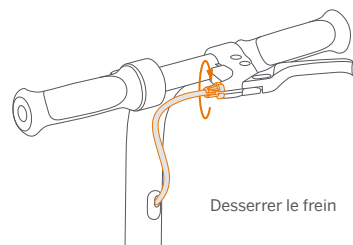
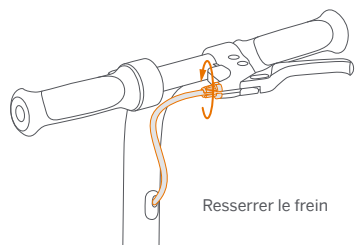

Autres

- Avant de soulever, de déplacer ou de transporter la trotinette, éteignez-la et pliez-la. Manipulez-la avec soin et évitez les chocs violents, par exemple en la lançant ou en pesant sur elle. Éloignez-la du feu et de l'eau.
- Le démontage des roues / batterie étant complexe, un montage inapproprié pourrait causer l'instabilité et le dysfonctionnement de l'équipement :

Contactez un centre de dépannage agréé si le produit est encore sous garantie. Vous pouvez demander la liste des réparateurs agréés au service client accessible via le lien suivant: www.segway.com. A défaut, vous pouvez contacter un centre de dépannage spécialisé de votre choix. Pour en savoir plus, vous pouvez contacter le service clientèle via le lien suivant: www.segway.com.

Des efforts ont été faits pour simplifier la rédaction du Manuel d'utilisation pour les utilisateurs. Lorsqu'une action semble complexe pour l'utilisateur, il est conseillé de contacter un réparateur agréé ou spécialisé ou le service client.

AVIS : ASSURANCE VOS POLITIQUES D'ASSURANCE PEUVENT NE PAS FOURNIR DE COUVERTURE POUR LES ACCIDENTS IMPLIQUANT CETTE TROTINETTE. POUR DÉTERMINER SI UNE COUVERTURE EST FOURNIE, VEUILLEZ COTACTER VOTRE COMPAGNIE D'ASSURANCE.

11. Certifications

Pour le modèle : E8, E10, E12

Ce produit est certifié ANSI / CAN / UL-2272 par UL.

La batterie est conforme à la norme UN/DOT 38.3.

Déclaration de conformité « Federal Communications Commission » (FCC) pour les États-Unis

Cet appareil est conforme à la partie 15 des directives FCC. L'opération de l'équipement est soumise aux deux conditions suivantes : (1) Cet appareil ne doit pas être source d'interférences nuisibles, et (2) cet appareil doit accepter toute interférence reçue, y compris les interférences susceptibles d'entraîner des effets indésirables pour son opération.

Déclaration de conformité « Industry Canada » (IC) pour le Canada

Cet appareil répond aux exigences des normes RSS non soumises à licence d'Industry Canada. L'opération de l'équipement est soumise aux deux conditions suivantes : (1) Cet appareil ne doit pas être source d'interférences, et (2) cet appareil doit accepter toute interférence reçue, y compris les interférences susceptibles d'entraîner des effets indésirables pour son opération.

CAN ICES-3 (B)/NMB-3(B)

Segway Inc. et Ninebot déclinent toute responsabilité pour tous changements ou toutes modifications n'ayant pas reçu l'approbation explicite de Segway Inc. ou Ninebot. De telles modifications sont susceptibles d'entraîner la révocation de l'autorisation d'utilisation de l'appareil.

12. Marque commerciale et déclaration légale

Ninebot est une marque déposée de Ninebot (Tianjin) Tech. Co., Ltd; Segway et Rider Design sont les marques déposées de Segway Inc.; Les propriétaires respectifs se réservent les droits de leurs marques commerciales mentionnées dans ce manuel.

Nous avons tenté d'inclure des descriptions et des instructions pour toutes les fonctions du Ninebot eKickScooter ZING au moment de l'impression. Cependant, en raison de l'amélioration constante des fonctionnalités de l'appareil et des modifications de conception, votre Ninebot eKickScooter ZING peut différer légèrement de celui présenté dans ce document.

Veuillez noter qu'il existe de multiples modèles Segway et Ninebot possédant des fonctionnalités différentes, et certaines des fonctionnalités mentionnées ici peuvent ne pas s'appliquer à votre unité. Le fabricant se réserve le droit de modifier l'apparence et la fonctionnalité du produit et de la documentation KickScooter sans préavis.

© 2020 Ninebot (Beijing) Tech Co., Ltd. Tous droits réservés.

13. Contact

Contactez-nous si vous rencontrez des problèmes associés à l'utilisation, l'entretien et la sécurité ou en cas d'erreurs / de fautes en lien avec le Ninebot eKickScooter ZING.

Amériques:

Segway Inc.

14 Technology Drive, Bedford, NH 03110, États-Unis

Numéro de telephone: 888-523-5583

Adresse e-mail: technicalsupport@segway.com

Le site web: www.segway.com

Assurez-vous de disposer du numéro de série de votre Ninebot eKickScooter ZING lorsque vous contactez Segway.

Vous trouverez ce numéro de série au-dessous de votre Ninebot eKickScooter ZING.



Ninebot eKickScooter ZING E8/E10/E12 Manual del Usuario



Le fabricant se réserve le droit de faire des modifications sur le véhicule, et de mettre à jour ce manuel à tout moment.
Les paramètres du produit varient selon les modèles. Ils peuvent être modifiés sans préavis. Rendez-vous sur www.segway.com
pour télécharger les derniers modes d'emploi.

ninebot®

Lea atentamente el Manual del Usuario y comprenda el montaje y el uso antes de permitir que el niño lo monte.
Por favor, no deseche este manual, ya que es una parte permanente de este producto.

Índice

1. Seguridad al montar	01
2. Piezas y funciones	03
3. Montaje	04
4. Lista de verificación previa al viaje	05
5. Aprender a montar	05
6. Advertencias y precauciones	08
7. Plegado y desdoblamiento	09
8. Cómo cargar	10
9. Especificaciones	11
10. Mantenimiento	12
11. Homologaciones	14
12. Marca registrada y declaración legal	15
13. Contacto	16

Traducción de las instrucciones originales

Bienvenido/a

¡Gracias por elegir el Ninebot eKickScooter ZING (en adelante, el patinete)!

El patinete está especialmente diseñado para una conducción suave y segura. Combina el poder de la electricidad y el estilo de un patinete tradicional. Disfruta de una experiencia de deslizamiento sin esfuerzo en este patinete fresco, ultraligero y fácil de plegar.

Antes de empezar, asegúrese de que el jinete cumple con los requisitos de edad, altura y peso que se indican a continuación.

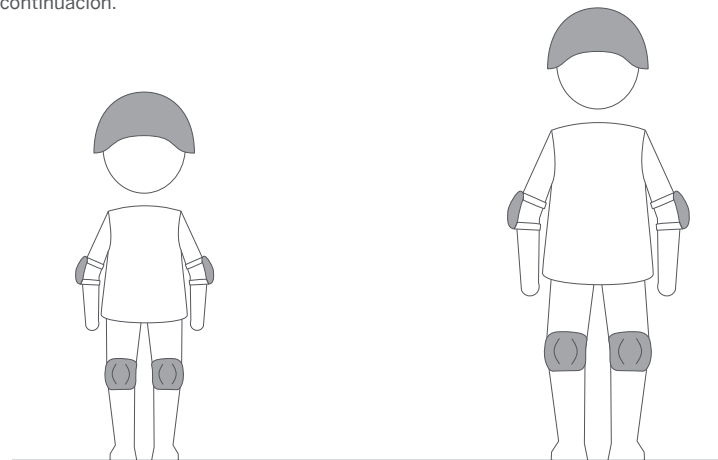

E8

6–12 años.
≤110 lbs (50 kg)
3'9"–4'9" (115–145 cm)

E10/E12

8–14 años.
≤132 lbs (60 kg)
4'3"–5'3" (130–160 cm)

⚠️ ADVERTENCIA

Para reducir el riesgo de lesiones, es necesaria la supervisión de un adulto.
Los padres instruyen y ayudan mucho a su hijo a usar correctamente el patinete.

1. Seguridad al montar

Recuerde que, cada vez que monta el patinete, se arriesga a sufrir lesiones por pérdida de control, colisiones y caídas. Para reducir el riesgo, debe leer y seguir todos los avisos de "PRECAUCIÓN" y "⚠️ ADVERTENCIA". Tenga en cuenta que puede reducir el riesgo al seguir las instrucciones y advertencias en este manual, pero no puede eliminar todos los riesgos. Por favor, utilice el sentido común al montar.

1. El producto es sólo para recreación. No está destinado al transporte. Con el fin de dominar las habilidades de conducción, el conductor necesita practicar. Utilícelo con precaución, ya que se requiere habilidad para evitar caídas o colisiones que causen lesiones al usuario o a terceros. Ni Ninebot (Ninebot(Beijing) Tech Co., Ltd., sus subsidiarias y afiliados) ni Segway Inc. serán responsables de cualquier lesión o daño provocado por la inexperiencia de quien lo monte o por no seguir las instrucciones en este documento.
2. Al entrar en lugares públicos, siempre cumpla con las leyes y regulaciones locales. En lugares sin leyes, cumpla con las pautas de seguridad descritas en este manual.
3. NO permita que nadie monte el patinete por su cuenta a menos que él/ella y los adultos supervisores hayan leído cuidadosamente este manual. La seguridad de los nuevos pilotos será responsabilidad de usted. Asista a los nuevos pilotos hasta que se sientan cómodos con la operación básica del Ninebot eKickScooter ZING. Asegúrese de que cada nuevo piloto use un casco y demás equipo protector.
4. Use solo piezas y accesorios aprobados por Ninebot o Segway. No modifique su Ninebot eKickScooter ZING. Las modificaciones de su Ninebot eKickScooter ZING podrían interferir con la operación del mismo, provocando lesiones graves y/o daños, y esto podría invalidar la garantía limitada.
5. Este producto debe ser montado y ajustado SOLAMENTE por adultos. El Kit Ninebot eKickScooter ZING contiene piezas pequeñas que pueden provocar peligro de ahogamiento. Mantenga a los niños pequeños alejados del Ninebot eKickScooter ZING. Los niños no deben jugar con el patinete ni con ninguna de sus piezas. Además, tampoco deberán realizar el mantenimiento ni limpieza del mismo.

Superficies de conducción y medio ambiente:

- Este patinete está diseñado para montar en superficies pavimentadas planas y secas. Pasee en un espacio abierto al aire libre. Asegúrese de que no haya peatones, monopatines, bicicletas, patinetes y otros ciclistas en su entorno.
- Nunca utilice en carreteras, cerca de vehículos de motor, cerca de pendientes o escalones, piscinas u otros cuerpos de agua. Evite los sitios de construcción, cambios repentinos en la superficie, rejillas de drenaje, baches, grietas, bocas de riego, coches estacionados, baches de velocidad y otros obstáculos. No monte el patinete en terrenos sueltos (como rocas, grava o arena).
- No monte en la nieve o bajo la lluvia. La inmersión en el agua puede causar daños en la batería, incendiarse o incluso explotar.
- No monte en condiciones de temperatura extrema o en baja visibilidad, como al amanecer/anoche o por la noche.

Al montar el patinete:

- Use siempre un casco cuando conduzca. Use un casco para bicicleta o patineta apropiado que se ajuste de manera adecuada con la correa de barbilla bien colocada y que brinde protección para la parte posterior de su cabeza.

⚠️ ADVERTENCIA

Se debe usar equipo de protección. No debe utilizarse en el tráfico.

Nunca permita que se monte más de una persona a la vez. Nunca enganche un viaje con otro vehículo.

- NO eluda. Reduzca la velocidad al entrar en áreas desconocidas. Tenga precaución al desplazarse por zonas con árboles, postes o vallas. Reduzca siempre la velocidad en las curvas.
- ¡Esté alerta! Explore tanto a lo lejos como al frente de su Ninebot eKickScooter ZING: sus ojos son su mejor herramienta para evitar obstáculos y las superficies con poca tracción (como suelo mojado, arena suelta, grava suelta y hielo, entre otros).
- Evite la aceleración y desaceleración repentinas. Nunca viaje más rápido que la velocidad máxima diseñada (la velocidad máxima puede verse afectada por el peso del piloto, el nivel de la batería, la inclinación, etc.). Al igual que con otros vehículos, al viajar a velocidades mayores se requiere una distancia de frenado más larga. El frenado repentino en superficies con poca tracción podría provocar que las ruedas se derrapen o caídas. Tenga cuidado y mantenga siempre una distancia segura entre usted y otros al montar el patinete.
- Mantenga ambas manos en el manillar y no lleve carga de ningún tipo. NO utilice un teléfono móvil, cámara, cascos, auriculares ni realice ninguna otra actividad mientras conduce.
- No toque las ruedas cuando estén en movimiento o girando. Evite que su cabello, ropa o artículos similares entren en contacto con el piezas móviles.

⚠️ ADVERTENCIA

Si el patinete emite un sonido anormal o indica una alarma, deje de conducir inmediatamente.

Quién no debe montar:

- I. Cualquiera bajo la influencia de alcohol, drogas o enervantes.
- II. Cualquier persona que sufra enfermedades (especialmente en la cabeza, el corazón, la espalda y el cuello) que los pongan en riesgo si realizan una actividad física extenuante.
- III. Cualquier persona que tenga una condición de salud que interfiera con su capacidad para mantener el equilibrio.
- IV. Cualquier persona cuya edad, altura y peso estén fuera de los límites establecidos.
- V. Aquellos con habilidades mentales comprometidas que no pueden entender los riesgos y el buen funcionamiento del vehículo.

⚠️ ADVERTENCIA

Este patinete no es adecuado para niños menores de 6 años debido a su velocidad máxima.

Uso seguro:

- No monte el vehículo cuando la temperatura ambiental esté fuera del rango de temperatura de operación de la máquina (consulte las Especificaciones), debido a que una temperatura alta/baja limitará la potencia o el par máximo. Hacer esto podría provocar lesiones personales o daños en propiedad debido a resbalones o caídas.
- Aparque siempre con el soporte sobre una superficie plana y estable. Una vez que el patinete esté en su soporte, compruebe su estabilidad para evitar riesgo de caída (por resbalón, viento o ligera sacudida). No estacione en una zona concurrida, sino a lo largo de una pared.
- Se recomienda llevar a cabo un mantenimiento regular del patinete (ver Mantenimiento).
- Por favor, lea el Manual del usuario antes de cargar la batería (consulte Cómo cargar).

⚠️ ADVERTENCIA

Utilice exclusivamente el cargador especificado por el fabricante.

- Nunca permita que su hijo toque las piezas del vehículo con huecos como el mecanismo de plegado, el freno de guardabarros, las ruedas, el sistema de frenos, etc. No toque el freno o el motor del cubo después de montar, para evitar quemaduras debido al aumento de la temperatura.

2. Piezas y funciones

Por favor, familiarícese con cada parte. Las imágenes mostradas son solo para fines ilustrativos. El producto real puede variar.

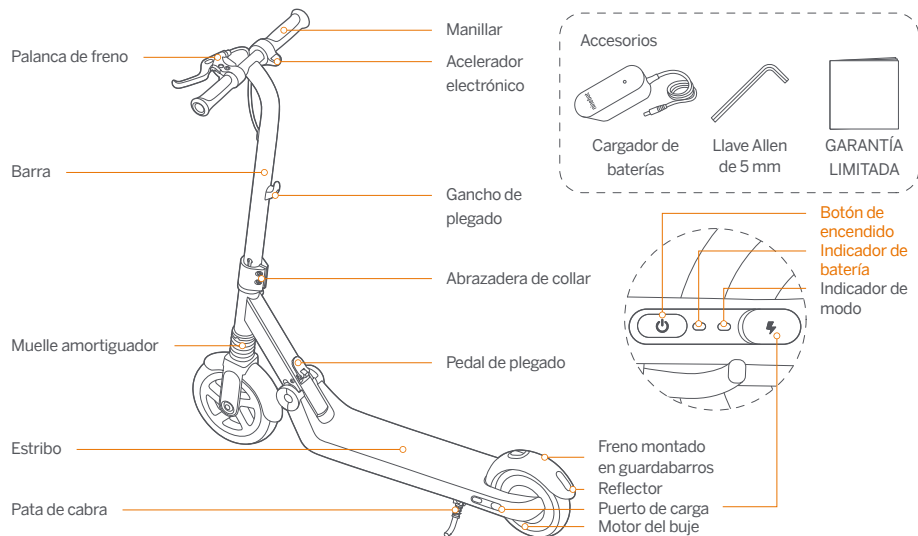

Botón de encendido

Pulse el botón para encender o cambiar los modos de conducción. El modo Turbo se establece como predeterminado cuando está activado. Mantenga pulsado durante 2s para apagar.

		Modo Turbo	Modo Crucero	Modo Seguro
Velocidad máxima	E8	8.7 mph (14 km/h)	8.7 mph (14 km/h)	6.2 mph (10 km/h)
	E10	10 mph (16 km/h)	10 mph (16 km/h)	6.2 mph (10 km/h)
	E12	11.2 mph (18 km/h)	11.2 mph (18 km/h)	6.2 mph (10 km/h)
Indicador de modo		sólido, con 1 pitido	parpadeo lentamente, con 2 pitidos	parpadeo rápido, con 3 pitidos
Luz ambiental (solo para E10 y E12)		respiración a todo color	respiración azul	respiración roja

Indicador de batería

El color indica el nivel de la batería: 50% verde, 20%–50% amarillo, 20% rojo.

*Cuando ocurra una anomalía, tanto el indicador de batería como el de modo parpadearán, y la alarma empezará a pitar.

3. Montaje

- 1 Afloje ligeramente los pernos de la abrazadera del collar.

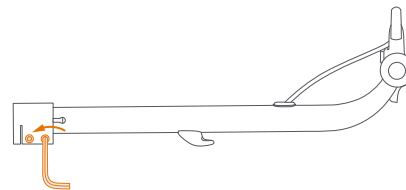

- 3 Aparque con el soporte. Pise el estribo, sujeta el manillar y empuja hacia adelante para desplegar el patinete.

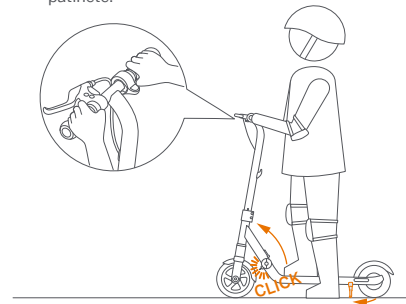

⚠ ADVERTENCIA

Apague el patinete antes de montarlo. El cable de freno no debe envolverse alrededor del vástago.

- 2 Deslice el vástago hasta la longitud marcada.

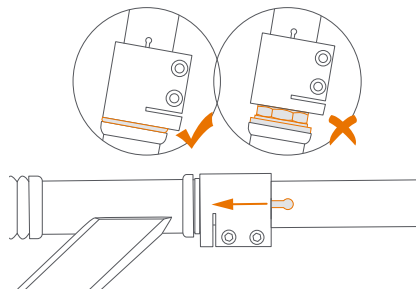

- 4 Apriete los pernos de la abrazadera del collar. Par: aproximadamente 8.9 ft·lb (12.0 ± 1.0 N·m)

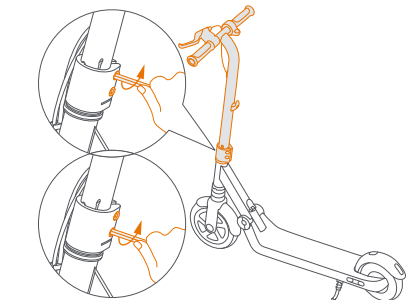

Precaución

Cuando no se apriete correctamente, el manillar girará fuera de la alineación y causará accidentes.

4. Lista de verificación previa al viaje

- ✓ Asegúrese de que no haya cierres sueltos ni componentes dañados. Compruebe todas las piezas funcionales como el marco, el manillar, los neumáticos y asegúrese de que el sistema de dirección esté bien ajustado. Asegúrese de que todos los dispositivos de bloqueo estén activados.
- ✓ Compruebe que el freno funcione correctamente. Cuando apriete la palanca de freno o el sello en el freno del guardabarros, debe haber una acción de frenado positiva.
- ✓ Batería: si el nivel de la batería es bajo (el indicador de la batería es rojo), cargue completamente la batería para asegurarse de que el funcionamiento es normal.
- ✓ Use siempre un casco y equipo de protección como rodilleras y almohadillas de codo. Use siempre zapatos y un atuendo adecuado (se recomiendan zapatos deportivos y ropa). Nunca monte descalzo o con sandalias. El cabello largo debe estar atado hacia atrás para evitar que bloquee la visión.
- ✓ No intente montar el vehículo por primera vez en un área en donde pueda encontrarse con niños, peatones, mascotas, vehículos, bicicletas u otros obstáculos y riesgo potenciales.
- ✓ Compruebe y obedezca las leyes y regulaciones de tráfico locales para patinetes.

Precaución

Si tiene alguna preocupación sobre la seguridad del producto y/o hay síntomas de anomalía, deje de usar el producto inmediatamente y póngase en contacto con el servicio de atención al cliente para obtener asistencia.

5. Aprender a montar

⚠ ADVERTENCIA

Use siempre un casco y otro equipo de protección para minimizar cualquier posible lesión en el proceso de aprendizaje. Para reducir el riesgo de lesiones, es necesaria la supervisión de un adulto.

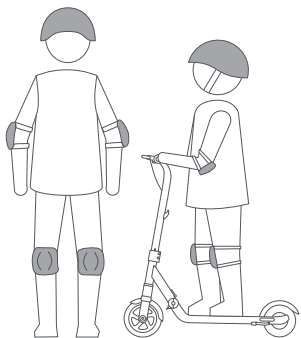

- 1 Encienda el patinete. Si el indicador de batería está en rojo, cártelo inmediatamente (consulte Cómo cargar).

Precaución

Para la seguridad del piloto, por favor viaje en modo Seguro (ver detalles en la página 03) hasta que el piloto sea lo suficientemente cómodo como para usar el modo Turbo.

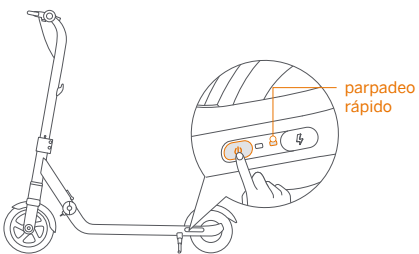

- 2 Sujete el manillar firmemente con ambas manos. Colocar un pie en el estribo y empezar a patear con el otro pie.

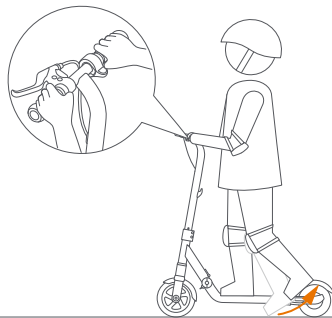

- 3 Cuando el patinete comience a navegar, coloque ambos pies en el estribo y mantenga el equilibrio.

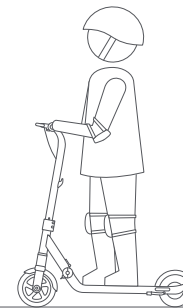

- 4 Acelerar y desacelerar

	Modo Crucero	Modo Turbo	Modo Seguro
Cómo acelerar	patada para avanzar	presione el acelerador ligeramente	
Cómo desacelerar	apriete la palanca de freno y/o pise el freno del guardabarros	suelte el acelerador, apriete la palanca de freno y/o pise el freno del guardabarros	

Acelerar



NOTA: la máxima velocidad es de 6,2 mph (10 km/h) dentro de un rango de 0,6 millas (1 km) de kilometraje.

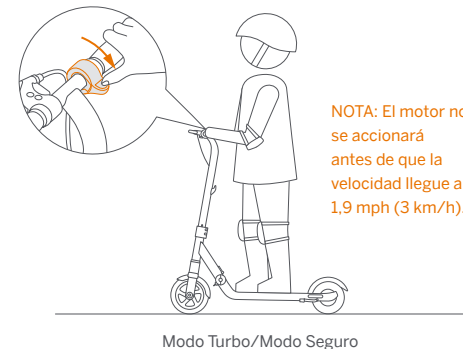

NOTA: El motor no se accionará antes de que la velocidad llegue a 1,9 mph (3 km/h).

Desacelerar

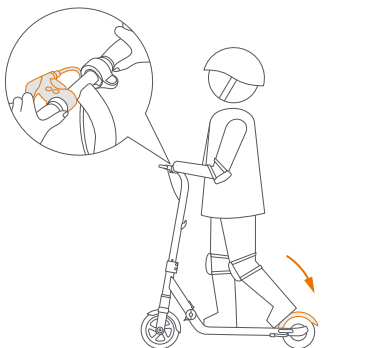

Modo Crucero

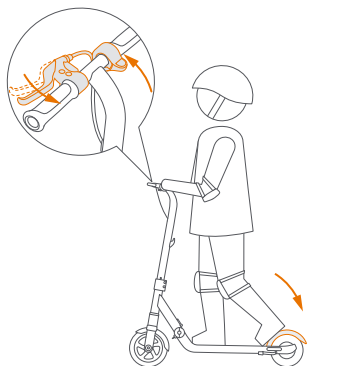

Modo Turbo/Modo Seguro

⚠ ADVERTENCIA

Manténgase alerta y evite una aceleración o desaceleración abrupta. De lo contrario, corre el riesgo de lesiones graves debido al desequilibrio, la pérdida de tracción y las caídas. No haga acrobacias de ningún tipo.

5 Para girar, cambie el cuerpo y gire ligeramente el manillar.

6 Cuando el patinete haya dejado de avanzar rápidamente, bájese un pie a la vez. Tenga mucho cuidado cuando lo desmonte por primera vez.

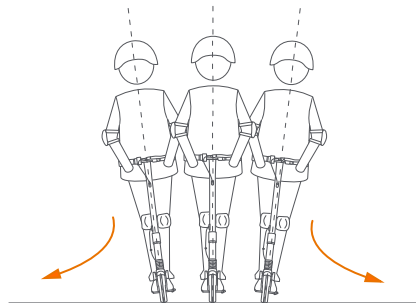

⚠ ADVERTENCIA
Mantenga la calma y no salte del patinete.

6. Advertencias y precauciones

⚠ ADVERTENCIA

El incumplimiento de estas instrucciones podría provocar lesiones graves. Los padres o cuidadores deben supervisar al jinete durante todo el viaje. Asegúrese de que usted y su hijo entiendan todas las advertencias y las precauciones de seguridad.

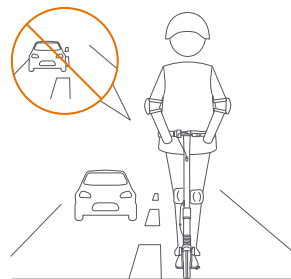

⚠ NO viaje en la vía pública, autopistas o carreteras. Pueden provocarse riesgos graves o incluso la muerte.



⚠ NO viaje por carreteras llenas de baches o topes en la carretera. Por favor, bájese y empuje el patinete.

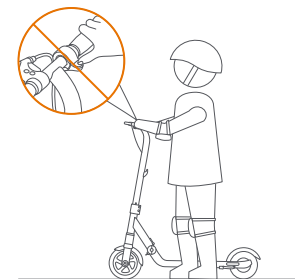

⚠ NO pulses el acelerador cuando camine con el patinete.

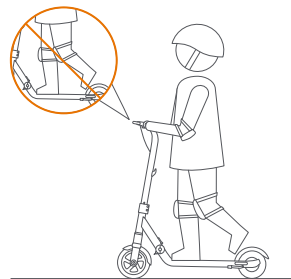

⚠ NO monte el patinete con un solo pie o una mano.

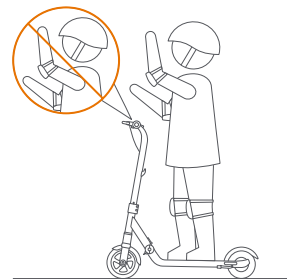

⚠ NO quite las manos del manillar mientras se monta.

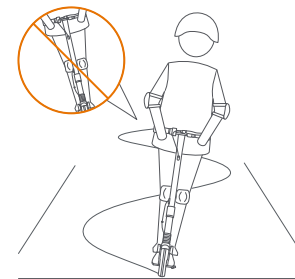

⚠ NO gires el manillar bruscamente cuando circules a alta velocidad.

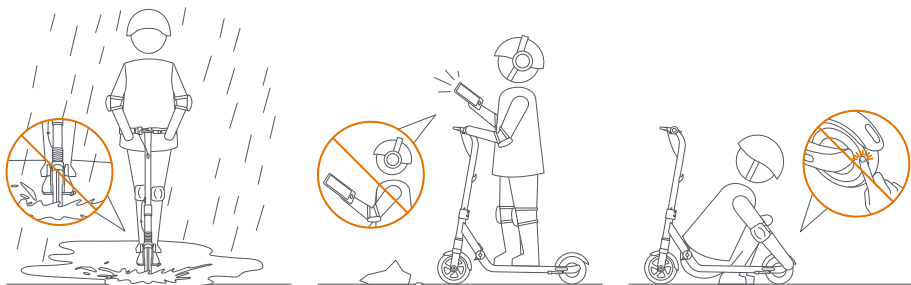

! NO monte bajo la lluvia. Si hay un charco, por favor conduzca alrededor de este a baja velocidad.

! Manténgase alerta y NO realice ninguna otra actividad mientras monta el patinete.

! Para evitar pinchazos, NO toque las piezas que tengan huecos.

7. Plegado y desplegado

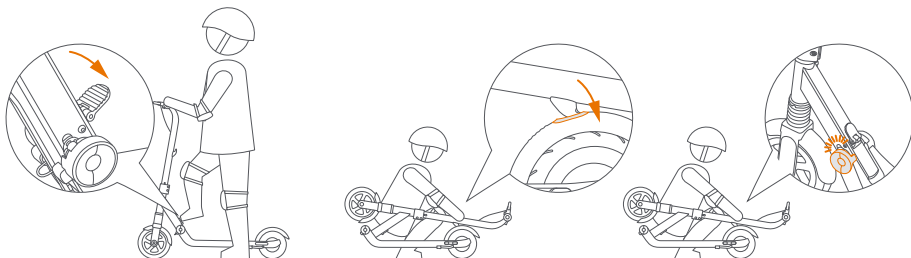

Cómo doblar:

1. Apague el patinete y gire hacia abajo el pedal plegable.
2. Sostenga el manillar con ambas manos y pise el pedal plegable.

3. Doble el vástago hacia abajo hasta que el gancho plegable se bloquee en el freno de guardabarros.
*Levante el vástago para asegurarse de que esté doblado de forma segura.

Despliegue el patinete:

1. Presione el freno del guardabarros para desconectar el gancho.
2. Despliegue el vástago y empujelo hacia arriba hasta que oiga un clic.*Confirme que el eje de enclavamiento del mecanismo de plegado está asegurado.
3. Gire hacia arriba el pedal plegable después de desplegarse.

Precaución

No pise el pedal plegable mientras se pare sobre el estribo.

8. Cómo cargar

Precaución

El cargador no es un juguete. No se debe permitir que los niños toquen el dispositivo de carga. Antes y durante la carga, asegúrese de que el patinete esté apagado.

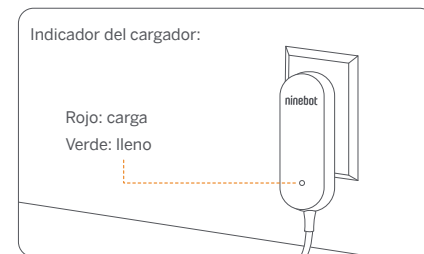
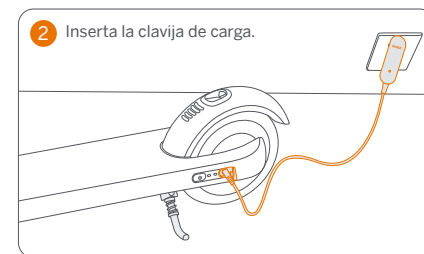

! ADVERTENCIA

- Utilice exclusivamente el cargador especificado por el fabricante. No utilice un cargador de ningún otro producto.
- No intente cargar su Ninebot eKickScooter ZING si el vehículo, el cargador o la toma de corriente están húmedos.
- Cuando haya olor, sonido o pantalla de luz anormales, deje de cargar inmediatamente y póngase en contacto con el servicio posventa.
- Manténgase alejado de materiales inflamables y explosivos durante la carga, y coloque el patinete en un lugar fuera del alcance de los niños.
- Cuando no se cargue, desconecte el cargador de la toma de corriente.

9. Especificaciones

	Artículo	E8	E10	E12
Peso y tamaño	Peso neto	Aproximadamente. 17.6 lbs (8.0 kg)	Aproximadamente. 18.7 lbs (8.5 kg)	
	Longitud - Anchura - Altura	Aproximadamente. 32.7 × 13.2 × 33.5 in (830 × 335 × 850 mm)	Aproximadamente. 36.0 × 15.7 × 37.4 in (915 × 400 × 950 mm)	
	Plegado (Longitud - Anchura - Altura)	Aproximadamente. 34.4 × 13.2 × 12.6 in (875 × 335 × 320 mm)	Aproximadamente. 38.6 × 15.7 × 12.6 in (980 × 400 × 320 mm)	
Requisito del conductor	Carga útil	44–110 lbs (20–50 kg)	44–132 lbs (20–60 kg)	
	Edad recomendada	6–12 años.	8–14 años.	
	Altura recomendada	3'9"–4'9" (115–145 cm)	4'3"–5'3" (130–160 cm)	
Parámetros del vehículo	Modo de conducción	Modo Turbo, Modo Crucero y Modo Seguro		
	Potencia Límite de	8.7 mph (14 km/h)	10 mph (16 km/h)	11.2 mph (18 km/h)
	Rango típico ⁽¹⁾	Aproximadamente. 6,2 millas (10 km); 40 minutos		
	Pendiente máxima	Aproximadamente. 7%		
	Terreno transitable	Superficie plana, carretera pavimentada; Obstáculos < 0.4 in (1 cm); huecos < 1.2 in (3 cm)		
	Temperatura de operación	14–104 °F (-10–40 °C)		
	Temperatura de almacenamiento	-4–122 °F (-20–50 °C); 41–86 °F (5–30 °C)recomendado		
	Clasificación IP	Vehículo IPX4		
Tiempo de carga	Aproximadamente. 4 h			
Batería	Tipo de batería	Batería de iones de litio		
	Voltaje nominal	21.6V ---		
	Potencia Voltaje de carga	25.2V ---		
	Temperatura de carga	32–104 °F (0–40 °C); 50–95 °F (10–35 °C) recomendado		
	Capacidad nominal / Energía	2550 mAh / 55.08 Wh		
	Sistema de gestión de la batería	Protección contra sobrecalentamiento, cortocircuito, sobrecorriente y sobrecarga		
Cargador de batería	Modelo	NB-25D2-00D8-US		
	Voltaje de entrada	100–240 V~		
	Voltaje de salida	25.2 V ---		
	Corriente de salida	0.8 A		
	Potencia de salida	20.16 W (0.02 kW)		
Motor	Potencia máxima	200 W (0.2 kW)		
	Potencia nominal	130 W (0.13 kW)	150 W (0.15 kW)	

	Artículo	E8	E10	E12
Otros	Cargador de batería	Freno regenerativo + freno accionado a mano + freno de pie		
	Neumáticos	Neumático sin cámara; material: caucho sintético		
	Indicador de batería	Luz LED RG		
	Indicador de modo	Luz LED blanca		
	Material del marco	Aleación de aluminio		
	Amortiguador	Amortiguador de primavera		

[1] Rango típico: probado mientras se conduce con batería completa, 110 libras (50 kg) de carga, 77 °F (25 °C), 60% de máx. velocidad en promedio en el pavimento.

* Algunos de los factores que una gama ect incluyen: peso del conductor, número de arranques y paradas, temperatura ambiente, etc.

10. Mantenimiento

El mantenimiento debe ser llevado a cabo por un adulto regularmente.

⚠️ ADVERTENCIA

No deseche este producto en un vertedero, por incineración o mezclando con basura doméstica. Pueden provocarse daños/lesiones graves debido a los componentes eléctricos.

Limpieza

Use una tela suave y húmeda para limpiar el bastidor principal. La suciedad difícil de quitar puede tallarse con un cepillo y pasta de dientes, para luego limpiar con una tela suave y húmeda.

Precaución

No lave su Ninebot eKickScooter ZING con alcohol, gasolina, acetona u otros solventes corrosivos o volátiles. Estas sustancias pueden dañar la apariencia y estructura interna de su Ninebot eKickScooter ZING.

⚠️ ADVERTENCIA

Asegúrese de que el Ninebot eKickScooter ZING esté APAGADO, el cable de carga desconectado y la tapa de goma en el puerto de carga sellada herméticamente antes de limpiarlo; de lo contrario usted se expondrá a una descarga eléctrica o podrán dañarse los componentes electrónicos.

Almacenamiento

- Antes de almacenarlo, apague el patinete y cárguelo completamente para evitar la descarga excesiva, lo que causará daño permanente. Cargue el patinete cada 30-60 días para un almacenamiento prolongado.
- Almacene su Ninebot eKickScooter ZING en un lugar fresco y seco. No lo almacene en exteriores durante periodos de tiempo prolongados. La exposición a la luz del sol y las temperaturas extremas (tanto de frío como de calor) acelerarán el proceso de desgaste de los componentes de plástico y tal vez puedan reducir la vida de la batería.

- No lo almacene en un ambiente polvoriento, de lo contrario los componentes eléctricos podrían dañarse. No almacene donde el patinete pueda ser erosionado por productos químicos.

⚠ ADVERTENCIA

- La exposición prolongada a los rayos UV, a la lluvia y a los elementos pueden dañar los materiales exteriores directamente expuestos.
- Almacenar en interiores cuando no esté en uso.
- ¡Aléjate del fuego!

Battery Maintenance

Una batería con buen mantenimiento puede tener un excelente rendimiento, incluso después de recorrer muchos kilómetros. Cargue la batería después de cada paseo y evite agotarla por completo. Si se usa a temperatura ambiente 72°F (22°C), la batería logra su rango y desempeño máximos; pero si se usa a temperaturas por debajo de los 32°F (0°C) se puede reducir el rango y el desempeño.

L'elettronica all'interno della batteria registra la condizione di carica-scarica della batteria; gli eventuali danni causati da uno scaricamento eccessivo non saranno coperti dalla Garanzia Limitata.

⚠ ADVERTENCIA

- Consulte sus leyes y reglamentaciones locales con respecto al reciclado y/o eliminación de baterías.
- No intente desarmar la batería. No toque los contactos de la batería. No desmonte ni perforo la cubierta.
- Riesgo de incendio. No existen partes útiles para el usuario.
- No almacene ni cargue la batería a temperaturas fuera de los límites indicados (consulte las Especificaciones).
- Nunca cargue en áreas prohibidas por la ley.

Cargador de batería

- Examine regularmente el cargador en busca de daños en el cable, el enchufe, la carcasa y otras piezas. Si se encuentra algún daño, deténgase hasta que se repare o reemplace.
- El cable externo del cargador (unidad de alimentación) no se puede sustituir; si el cable está dañado, el transformador debe ser descartado y reemplazado por uno nuevo.

Ajuste de la tensión del cable

Cuando el freno está demasiado apretado o suelto, puede enhebrar/sacar el ajustador del cable de freno.

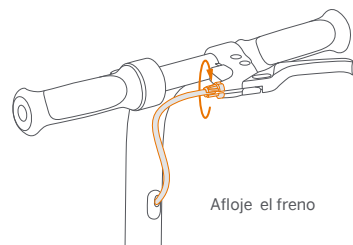
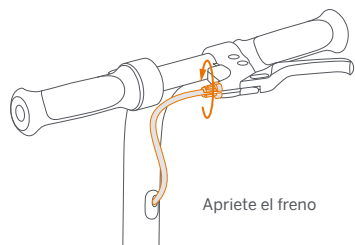

Otros

- Antes de levantar, mover o transportar el patinete, apáguelo y doble el patinete. Manipule con cuidado y evite la fuerza violenta, como el lanzamiento y la presión pesada. Manténgase alejado del fuego y el agua.
- Un reparador profesional será el encargado de montar en la rueda los neumáticos de repuesto que se suministran con el producto. Quitar las ruedas / batería es un proceso complicado. Un montaje incorrecto puede provocar inestabilidad y mal funcionamiento:

En caso de accidente o avería: Póngase en contacto con un reparador autorizado en caso de que el producto siga cubierto por la garantía. Si no lo está, puede ponerse en contacto con cualquier reparador especializado de su elección. Puede solicitar la lista de los reparadores autorizados al servicio de atención al cliente disponible en www.segway.com. Si tiene alguna pregunta, puede ponerse en contacto con el servicio de atención al cliente disponible en www.segway.com.

Se han hecho esfuerzos para simplificar la redacción para los usuarios. Cuando haya que realizar alguna acción que parezca demasiado complicada para el usuario, se le aconseja ponerse en contacto con un reparador autorizado o especializado o con el servicio de atención al cliente.

AVISO: SEGURO SUS LICENCIAS DE SEGURO NO PUEDEN PROPORCIONAR COBERTURA PARA ACCIDENTES QUE INVOLUCIONAN EL USO DE ESTE PATINETE. PARA DETERMINAR SI SE PROPORCIONA COBERTURA, COMUNÍQUESE CON SU COMPAÑÍA DE SEGUROS O AGENTE.

11. Homologaciones

Para el modelo: E8, E10, E12

Este producto cumple con las normativas ANSI/CAN/UL-2272 de la UL.

El batería cumple con la normativa UN/DOT 38.3.

Declaración de conformidad con la Comisión Federal de Comunicaciones (FCC) para los EE. UU.

Este dispositivo cumple la parte 15 de las normas FCC. La utilización está sujeta a las dos condiciones siguientes: (1) Este dispositivo no puede causar interferencias peligrosas y (2) este dispositivo debe aceptar cualquier interferencia recibida, incluidas las interferencias que puedan causar un funcionamiento no deseado.

Declaración de conformidad con Industry Canada (IC) para Canadá

Este dispositivo cumple las normas RSS exentas de licencia de Industry Canada. La utilización está sujeta a las dos condiciones siguientes: (1) Este dispositivo no puede causar interferencias nocivas y (2) este dispositivo debe aceptar cualquier interferencia recibida, incluidas las interferencias que puedan causar un funcionamiento no deseado del dispositivo.

CAN ICES-3 (B)/NMB-3(B)

Ni Segway Inc. ni Ninebot asumen responsabilidad alguna por cambios o modificaciones no aprobados expresamente por Segway Inc. o Ninebot. Dichas modificaciones pueden anular la autoridad del usuario para utilizar el equipo.

12. Marca registrada y declaración legal

Ninebot es una marca comercial registrada de Ninebot (Tianjin) Tech. Co., Ltd; Segway y Rider Design son marcas comerciales registradas de Segway Inc.; Los respectivos propietarios se reservan los derechos de sus marcas comerciales citadas en este manual.

Hemos tratado de incluir la descripción e instrucciones para todas las funciones del Ninebot eKickScooter ZING incluidas al cierre de la publicación. Sin embargo, debido a la mejora constante de las características del producto y a los cambios en el diseño, es posible que su Ninebot eKickScooter ZING presente ligeras diferencias respecto al que se muestra en este documento.

Ten en cuenta que existen numerosos modelos de Segway y Ninebot con diferentes funciones y algunas de las funciones mencionadas podrían no corresponder a tu unidad. El fabricante se reserva el derecho a modificar el diseño y las funciones del producto KickScooter y la documentación sin previo aviso.

© 2020 Ninebot (Beijing) Tech Co., Ltd. Todos los derechos reservados.

13. Contacto

Contacta con nosotros si tienes problemas relacionados con el uso, mantenimiento y seguridad, o con errores/averías de tu Ninebot eKickScooter ZING.

Americas:

Segway Inc.

14 Technology Drive, Bedford, NH 03110, USA

Toll Free: 888-523-5583

Technical Support Email: technicalsupport@segway.com

Website: www.segway.com

Ten a mano el número de serie de tu Ninebot eKickScooter ZING cuando te pongas en contacto con Segway. Puedes encontrar tu número de serie en la parte inferior de tu Ninebot eKickScooter ZING.